

Inspiron13

7000 Series

Manual de service

Model computer: Inspiron 13-7347
Reglementare de Model: P57G
Reglementare de Tip: P57G001



Note, atenționări și avertismente



NOTIFICARE: O NOTĂ indică informații importante care vă ajută să optimizați utilizarea computerului.



AVERTIZARE: O ATENȚIONARE indică un pericol potențial de deteriorare a hardware-ului sau de pierdere de date și vă arată cum să evitați problema.



AVERTISMENT: Un AVERTISMENT indică un pericol potențial de deteriorare a bunurilor, de vătămare corporală sau de deces.

Copyright © 2014 Dell Inc. Toate drepturile rezervate. Acest produs este protejat de legile din S.U.A. și de legile internaționale privind drepturile de autor și proprietatea intelectuală. Dell™ și sigla Dell sunt mărci comerciale ale Dell Inc. în Statele Unite și/sau alte jurisdicții. Toate celelalte mărci și denumiri menționate aici pot fi mărci comerciale ale companiilor respective.

2014 - 07

Rev. A00

Cuprins

Înainte de a efectua lucrări în interiorul computerului.....	10
Înainte de a începe	10
Instrucțiuni de siguranță.....	10
Instrumente recomandate.....	12
După efectuarea lucrărilor în interiorul computerului.....	13
Scoaterea capacului bazei.....	14
Procedură.....	14
Remontarea capacului bazei.....	16
Procedură.....	16
Scoaterea bateriei.....	17
Cerințe prealabile.....	17
Procedură.....	17
Remontarea bateriei.....	19
Procedură.....	19
Cerințe ulterioare.....	19
Scoaterea modului de memorie.....	20
Cerințe prealabile.....	20
Procedură.....	20
Remontarea modului de memorie.....	22
Procedură.....	22
Cerințe ulterioare.....	23

Scoaterea hard diskului.....	24
Cerințe prealabile.....	24
Procedură.....	24
Remontarea hard diskului.....	26
Procedură.....	26
Cerințe ulterioare.....	26
Scoaterea bateriei de tip pastilă.....	27
Cerințe prealabile.....	27
Procedură.....	27
Remontarea bateriei rotunde.....	29
Procedură.....	29
Cerințe ulterioare.....	29
Scoaterea cardului wireless.....	30
Cerințe prealabile.....	30
Procedură.....	30
Remontarea cardului wireless.....	32
Procedură.....	32
Cerințe ulterioare.....	32
Scoaterea plăcii secundare a tastaturii.....	33
Cerințe prealabile.....	33
Procedură.....	33
Remontarea plăcii secundare a tastaturii.....	35
Procedură.....	35
Cerințe ulterioare.....	35

Scoaterea plăcii butoanelor de alimentare și de volum.....	36
Cerințe prealabile.....	36
Procedură.....	36
Remontarea plăcii butoanelor de alimentare și de volum.....	38
Procedură.....	38
Cerințe ulterioare.....	38
Scoaterea difuzoarelor.....	39
Cerințe prealabile.....	39
Procedură.....	39
Remontarea boxelor.....	41
Procedură.....	41
Cerințe ulterioare.....	41
Scoaterea touchpadului.....	42
Cerințe prealabile.....	42
Procedură.....	43
Remontarea touchpadului.....	45
Procedură.....	45
Cerințe ulterioare.....	45
Scoaterea ventilatorului.....	46
Cerințe prealabile.....	46
Procedură.....	46
Remontarea ventilatorului.....	49
Procedură.....	49
Cerințe ulterioare.....	49

Scoaterea radiatorului.....	50
Cerințe prealabile.....	50
Procedură.....	50
Remontarea radiatorului.....	52
Procedură.....	52
Cerințe ulterioare.....	52
Îndepărtarea panoului I/O.....	53
Cerințe prealabile.....	53
Procedură.....	53
Remontarea plăcii I/O.....	55
Procedură.....	55
Cerințe ulterioare.....	55
Scoaterea portului adaptorului de alimentare.....	56
Cerințe prealabile.....	56
Procedură.....	56
Remontarea portului adaptorului de alimentare.....	58
Procedură.....	58
Cerințe ulterioare.....	58
Scoaterea plăcii de sistem.....	59
Cerințe prealabile.....	59
Procedură.....	59
Remontarea plăcii de sistem.....	63
Procedură.....	63
Cerințe ulterioare.....	64
Introducerea etichetei de service în sistemul BIOS.....	64

Scoaterea ansamblului afișajului.....	65
Cerințe prealabile.....	65
Procedură.....	65
Remontarea ansamblului afișajului.....	68
Procedură.....	68
Cerințe ulterioare.....	69
Scoaterea ansamblului suportului stylusului.....	70
Cerințe prealabile.....	70
Procedură.....	71
Remontarea ansamblului suportului stylusului.....	73
Procedură.....	73
Cerințe ulterioare.....	73
Scoaterea ansamblului zonei de sprijin pentru mâini și al tastaturii.....	74
Cerințe prealabile.....	74
Procedură.....	74
Remontarea ansamblului zonei de sprijin pentru mâini și al tastaturii.....	76
Procedură.....	76
Cerințe ulterioare.....	76
Scoaterea panoului afișajului.....	77
Cerințe prealabile.....	77
Procedură.....	78
Remontarea panoului afișajului.....	80
Procedură.....	80
Cerințe ulterioare.....	80

Scoaterea capacului din spate al afișajului și a ansamblului antenei.....	81
Cerințe prealabile.....	81
Procedură.....	81
Remontarea capacului din spate al afișajului și a ansamblului antenei.....	83
Procedură.....	83
Cerințe ulterioare.....	83
Îndepărtarea balamalelor afișajului.....	84
Cerințe prealabile.....	84
Procedură.....	84
Remontarea balamalelor afișajului.....	86
Procedură.....	86
Cerințe ulterioare.....	86
Scoaterea camerei.....	87
Cerințe prealabile.....	87
Procedură.....	87
Remontarea camerei.....	89
Procedură.....	89
Cerințe ulterioare.....	89
Scoaterea plăcii butonului Windows.....	90
Cerințe prealabile.....	90
Procedură.....	90
Remontarea plăcii butonului Windows.....	92
Procedură.....	92
Cerințe ulterioare.....	92

Scoaterea cablului pentru afișaj.....	93
Cerințe prealabile.....	93
Procedură.....	93
Remontarea cablului afișajului.....	95
Procedură.....	95
Cerințe ulterioare.....	95
Actualizarea sistemului BIOS.....	96
Obținerea asistenței și cum se poate contacta Dell.....	97
Resurse automate de asistență.....	97
Cum se poate contacta Dell.....	98

Înainte de a efectua lucrări în interiorul computerului





AVERTIZARE: Pentru a evita deteriorarea componentelor și a cardurilor, prindeți-le de margini și evitați atingerea pinilor și a contactelor.











NOTIFICARE: Este posibil ca imaginile din acest document să difere față de computer în funcție de configurația comandată.

Înainte de a începe

- 1 Salvați și închideți toate fișierele deschise și ieșiți din toate aplicațiile deschise.
- 2 Închideți computerul.
 - Windows 8.1: În ecranul **Start**, faceți clic sau atingeți pictograma de alimentare  → **Închidere**.
 - Windows 7: Faceți clic sau atingeți **Start** → **Închidere** .
-  **NOTIFICARE:** Dacă utilizați un alt sistem de operare, consultați documentația sistemului de operare pentru instrucțiuni privind închiderea.
- 3 Deconectați computerul și toate dispozitivele atașate de la prizele electrice.
- 4 Deconectați toate cablurile, cum ar fi cablurile de telefon, cablurile de rețea și altele, de la computer.
- 5 Deconectați toate dispozitivele și echipamentele periferice atașate, cum ar fi tastatura, mouse-ul, monitorul și altele, de la computer.
- 6 Scoateți orice carduri de stocare și discuri optice din computer, dacă este cazul.

Instrucțiuni de siguranță

Utilizați următoarele instrucțiuni de siguranță pentru a vă proteja computerul împotriva eventualelor deteriorări și a vă asigura siguranța personală.

-  **AVERTISMENT:** Înainte de a efectua lucrări în interiorul computerului, citiți informațiile privind siguranța livrate împreună cu computerul. Pentru informații suplimentare despre cele mai bune practici privind siguranța, consultați pagina de pornire privind conformitatea cu reglementările, la adresa dell.com/regulatory_compliance.
-  **AVERTISMENT:** Deconectați toate sursele de alimentare înainte de a deschide capacul sau panourile computerului. După ce finalizați lucrările în interiorul computerului, remontați toate capacele, panourile și șuruburile înainte de a conecta sursa de alimentare.
-  **AVERTIZARE:** Pentru a evita deteriorarea computerului, asigurați-vă că suprafața de lucru este plană și curată.
-  **AVERTIZARE:** Pentru a evita deteriorarea componentelor și a cardurilor, prindeți-le de margini și evitați atingerea pinilor și a contactelor.
-  **AVERTIZARE:** Doar un tehnician de service certificat este autorizat să scoată capacul computerului și să aibă acces la oricare dintre componentele din interiorul computerului. Consultați instrucțiunile privind siguranța pentru informații complete privind măsurile de siguranță, efectuarea lucrărilor în interiorul computerului și protecția împotriva descărcării electrostatice.
-  **AVERTIZARE:** Înainte de a atinge vreun obiect din interiorul computerului, conectați-vă la împământare atingând o suprafață metalică nevopsită, cum ar fi placa metalică de pe partea din spate a computerului. În timp ce lucrați, atingeți periodic o suprafață metalică nevopsită pentru a disipa electricitatea statică, care poate deteriora componentele interne.
-  **AVERTIZARE:** Când deconectați un cablu, trageți de conector sau de lamela de tragere, nu de cablul propriu-zis. Anumite cabluri au conectori cu lamele de blocare sau șuruburi moletate pe care trebuie să le decuplați înainte de a deconecta cablul. Când se deconectează cabluri, păstrați-le aliniate uniform pentru a evita îndoirea oricăror pini de conector. Când se conectează cabluri, asigurați-vă că porturile și conectorii sunt orientați și aliniați corect.
-  **AVERTIZARE:** Pentru a deconecta un cablu de rețea, întâi decuplați cablul de la computer, apoi decuplați-l de la dispozitivul de rețea.



AVERTIZARE: Apăsați și scoateți toate cardurile instalate din cititorul de carduri de stocare.

Instrumente recomandate

Procedurile din acest document pot necesita următoarele instrumente:

- șurubelniță Phillips
- știft de plastic

După efectuarea lucrărilor în interiorul computerului

 **AVERTIZARE: Dacă lăsați șuruburi rătăcite sau desprinse în interiorul computerului, acesta poate suferi deteriorări grave.**

- 1 Remontați toate șuruburile și asigurați-vă că nu rămâne niciun șurub rătăcit în interiorul computerului.
- 2 Conectați toate dispozitivele externe, echipamentele periferice și cablurile scoase înainte de a efectua lucrări în interiorul computerului.
- 3 Remontați toate cardurile de stocare, discurile și orice alte componente scoase înainte de a efectua lucrări în interiorul computerului.
- 4 Conectați computerul și toate dispozitivele atașate la prizele electrice.
- 5 Porniți computerul.

Scoaterea capacului bazei



AVERTISMENT: Înainte de a efectua lucrări în interiorul computerului, citiți informațiile privind siguranța livrate împreună cu computerul și urmați pașii din secțiunea [Înainte de a efectua lucrări în interiorul computerului](#). După efectuarea lucrărilor în interiorul computerului, urmați instrucțiunile din secțiunea [După efectuarea lucrărilor în interiorul computerului](#). Pentru informații suplimentare despre cele mai bune practici privind siguranța, consultați pagina de pornire privind conformitatea cu reglementările, la adresa dell.com/regulatory_compliance.

Procedură

- 1 Închideți afișajul și întoarceți computerul invers.
- 2 Scoateți șuruburile care fixează capacul bazei pe computer.

3 Utilizând un știft de plastic, desprindeți capacul bazei de pe computer.

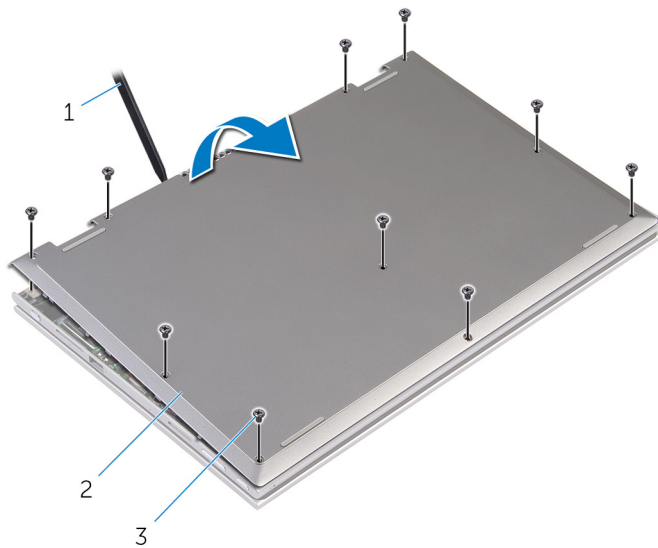

1 traserul de plastic

2 capacul bazei

3 șuruburile (10)

Remontarea capacului bazei



AVERTISMENT: Înainte de a efectua lucrări în interiorul computerului, citiți informațiile privind siguranța livrate împreună cu computerul și urmați pașii din secțiunea [Înainte de a efectua lucrări în interiorul computerului](#). După efectuarea lucrărilor în interiorul computerului, urmați instrucțiunile din secțiunea [După efectuarea lucrărilor în interiorul computerului](#). Pentru informații suplimentare despre cele mai bune practici privind siguranța, consultați pagina de pornire privind conformitatea cu reglementările, la adresa dell.com/regulatory_compliance.

Procedură

- 1 Glisați lamelele de pe capacul bazei în sloturile de pe baza computerului și fixați capacul bazei în poziție.
- 2 Remontați șuruburile care fixează capacul bazei pe baza computerului.

Scoaterea bateriei

 **AVERTISMENT:** Înainte de a efectua lucrări în interiorul computerului, citiți informațiile privind siguranța livrate împreună cu computerul și urmați pașii din secțiunea [Înainte de a efectua lucrări în interiorul computerului](#). După efectuarea lucrărilor în interiorul computerului, urmați instrucțiunile din secțiunea [După efectuarea lucrărilor în interiorul computerului](#). Pentru informații suplimentare despre cele mai bune practici privind siguranța, consultați pagina de pornire privind conformitatea cu reglementările, la adresa dell.com/regulatory_compliance.

Cerințe prealabile

Scoateți [capacul bazei](#).

Procedură

- 1 Scoateți șuruburile care fixează bateria pe ansamblul zonei de sprijin pentru mâini și al tastaturii.
- 2 Scoateți cablul hard diskului din ghidajele de orientare de pe baterie.

- 3** Ridicați bateria de pe ansamblul zonei de sprijin pentru mâini și al tastaturii.

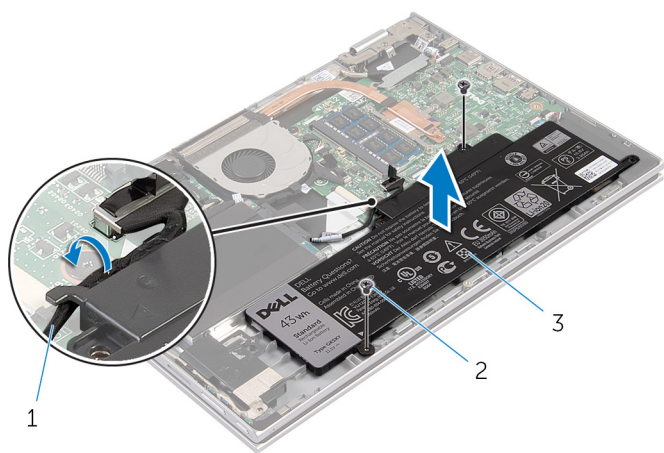

1 cablul hard diskului

2 șuruburile (2)

3 bateria

- 4** Întoarceți computerul invers.

- 5** Apăsați și mențineți apăsat butonul de alimentare timp de 5 secunde pentru împământarea plăcii de sistem.

Remontarea bateriei



AVERTISMENT: Înainte de a efectua lucrări în interiorul computerului, citiți informațiile privind siguranța livrate împreună cu computerul și urmați pașii din secțiunea [Înainte de a efectua lucrări în interiorul computerului](#). După efectuarea lucrărilor în interiorul computerului, urmați instrucțiunile din secțiunea [După efectuarea lucrărilor în interiorul computerului](#). Pentru informații suplimentare despre cele mai bune practici privind siguranța, consultați pagina de pornire privind conformitatea cu reglementările, la adresa dell.com/regulatory_compliance.

Procedură

- 1 Aliniați orificiile pentru șuruburi de pe baterie cu orificiile pentru șuruburi de pe ansamblul zonei de sprijin pentru mâini și al tastaturii și așezați bateria pe ansamblul zonei de sprijin pentru mâini și al tastaturii.
- 2 Direcționați cablul hard diskului prin ghidajele de orientare de pe baterie.
- 3 Remontați șuruburile care fixează bateria pe ansamblul zonei de sprijin pentru mâini și al tastaturii.

Cerințe ulterioare

Remontați [capacul bazei](#).

Scoaterea modului de memorie



AVERTISMENT: Înainte de a efectua lucrări în interiorul computerului, citiți informațiile privind siguranța livrate împreună cu computerul și urmați pașii din secțiunea [Înainte de a efectua lucrări în interiorul computerului](#). După efectuarea lucrărilor în interiorul computerului, urmați instrucțiunile din secțiunea [După efectuarea lucrărilor în interiorul computerului](#). Pentru informații suplimentare despre cele mai bune practici privind siguranța, consultați pagina de pornire privind conformitatea cu reglementările, la adresa dell.com/regulatory_compliance.

Cerințe prealabile

- 1 Scoateți [capacul bazei](#).
- 2 Scoateți [bateria](#).

Procedură

- 1 Utilizați vârfurile degetelor pentru a îndepărta cu atenție clemele de fixare de la fiecare capăt al slotului modului de memorie până când modulul de memorie sare din poziție.

2 Scoateți modulul de memorie din slotul modulului de memorie

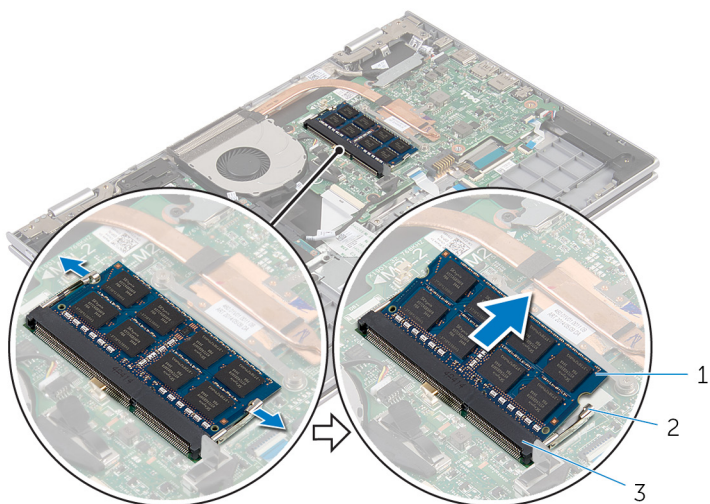

1 modulul de memorie;

2 cleme de fixare (2)

3 slotul modulului de memorie

Remontarea modului de memorie



AVERTISMENT: Înainte de a efectua lucrări în interiorul computerului, citiți informațiile privind siguranța livrate împreună cu computerul și urmați pașii din secțiunea [Înainte de a efectua lucrări în interiorul computerului](#). După efectuarea lucrărilor în interiorul computerului, urmați instrucțiunile din secțiunea [După efectuarea lucrărilor în interiorul computerului](#). Pentru informații suplimentare despre cele mai bune practici privind siguranța, consultați pagina de pornire privind conformitatea cu reglementările, la adresa dell.com/regulatory_compliance.

Procedură

- 1 Aliniați canelura de pe modulul de memorie cu lamela de pe slotul modului de memorie.

- 2 Glisați ferm modulul de memorie în slot la un anumit unghi și apăsați modulul de memorie până când acesta se fixează cu un sunet specific în poziție.

 **NOTIFICARE:** Dacă nu auziți sunetul, scoateți modulul de memorie și reinstalați-l.

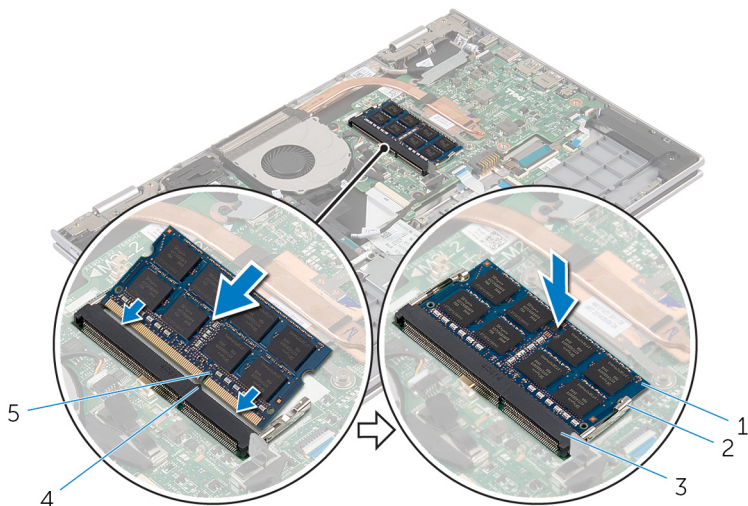

1 modulul de memorie;

2 cleme de fixare (2)

3 slotul modulului de memorie



4 lamelă

5 canelură

Cerințe ulterioare

- 1 Remontați [bateria](#).
- 2 Remontați [capacul bazei](#).

Scoaterea hard diskului

-  **AVERTISMENT:** Înainte de a efectua lucrări în interiorul computerului, citiți informațiile privind siguranța livrate împreună cu computerul și urmați pașii din secțiunea [Înainte de a efectua lucrări în interiorul computerului](#). După efectuarea lucrărilor în interiorul computerului, urmați instrucțiunile din secțiunea [După efectuarea lucrărilor în interiorul computerului](#). Pentru informații suplimentare despre cele mai bune practici privind siguranța, consultați pagina de pornire privind conformitatea cu reglementările, la adresa dell.com/regulatory_compliance.
-  **AVERTIZARE:** Hard diskurile sunt fragile. Procedați cu atenție când manipulați hard diskul.
-  **AVERTIZARE:** Pentru a evita pierderea datelor, nu scoateți hard diskul în timp ce computerul este pornit sau se află în stare de repaus.

Cerințe prelabile

- 1 Scoateți [capacul bazei](#).
- 2 Scoateți [bateria](#).

Procedură

- 1 Scoateți șuruburile care fixează ansamblul hard diskului pe ansamblul zonei de sprijin pentru mâini și al tastaturii.
- 2 Utilizând lamela de tragere, deconectați cablul hard diskului de la placa de sistem.

- 3** Ridicați ansamblul hard diskului împreună cu cablul său din ansamblul zonei de sprijin pentru mâini și al tastaturii.

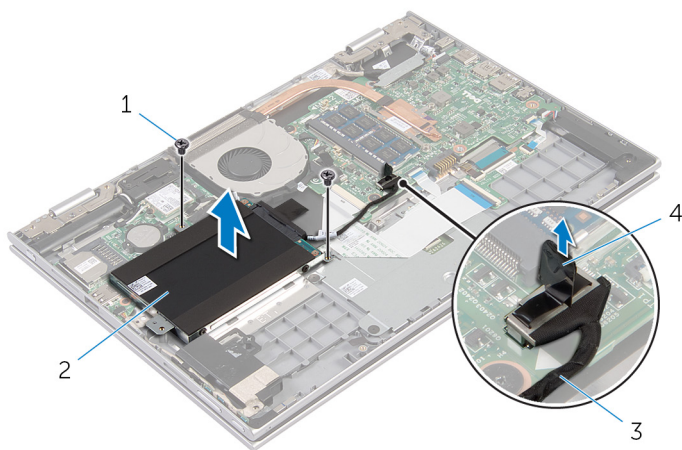

- | | | | |
|---|----------------------|---|-------------------------|
| 1 | șuruburile (2) | 2 | ansamblul hard diskului |
| 3 | cablul hard diskului | 4 | lamelă de tragere |

- 4** Deconectați interconectorul de la hard disk.
5 Scoateți șuruburile care fixează suportul hard diskului pe hard disk.
6 Ridicați suportul hard diskului de pe hard disk.

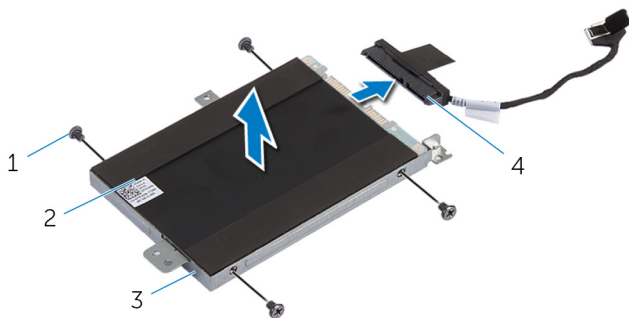

- | | | | |
|---|------------------------|---|---------------|
| 1 | șuruburi (4) | 2 | hard diskul |
| 3 | suportul hard diskului | 4 | interconector |

Remontarea hard diskului

 **AVERTISMENT:** Înainte de a efectua lucrări în interiorul computerului, citiți informațiile privind siguranța livrate împreună cu computerul și urmați pașii din secțiunea [Înainte de a efectua lucrări în interiorul computerului](#). După efectuarea lucrărilor în interiorul computerului, urmați instrucțiunile din secțiunea [După efectuarea lucrărilor în interiorul computerului](#). Pentru informații suplimentare despre cele mai bune practici privind siguranța, consultați pagina de pornire privind conformitatea cu reglementările, la adresa dell.com/regulatory_compliance.

 **AVERTIZARE:** Hard diskurile sunt fragile. Procedați cu atenție când manipulați hard diskul.

Procedură

- 1 Aliniați orificiile pentru șuruburi de pe hard disk cu orificiile pentru șuruburi de pe suportul hard diskului.
- 2 Remontați șuruburile care fixează suportul hard diskului pe hard disk.
- 3 Conectați interconectorul la hard disk.
- 4 Aliniați orificiile pentru șuruburi de pe ansamblul hard diskului cu orificiile pentru șuruburi de pe ansamblul zonei de sprijin pentru mâini și al tastaturii.
- 5 Remontați șuruburile care fixează ansamblul hard diskului pe ansamblul zonei de sprijin pentru mâini și al tastaturii.
- 6 Conectați cablul hard diskului la placa de sistem.

Cerințe ulterioare

- 1 Remontați [bateria](#).
- 2 Remontați [capacul bazei](#).

Scoaterea bateriei de tip pastilă

 **AVERTISMENT:** Înainte de a efectua lucrări în interiorul computerului, citiți informațiile privind siguranța livrate împreună cu computerul și urmați pașii din secțiunea [Înainte de a efectua lucrări în interiorul computerului](#). După efectuarea lucrărilor în interiorul computerului, urmați instrucțiunile din secțiunea [După efectuarea lucrărilor în interiorul computerului](#). Pentru informații suplimentare despre cele mai bune practici privind siguranța, consultați pagina de pornire privind conformitatea cu reglementările, la adresa dell.com/regulatory_compliance.

 **AVERTIZARE:** Scoaterea bateriei rotunde resetează setările BIOS la valorile implicite. Se recomandă să notați setările BIOS înainte de a scoate bateria rotundă.

Cerințe prealabile

- 1 Scoateți [capacul bazei](#).
- 2 Scoateți [bateria](#).

Procedură

Utilizând un traser de plastic, desprindeți ușor bateria de tip pastilă din soclul bateriei de pe placa de sistem.

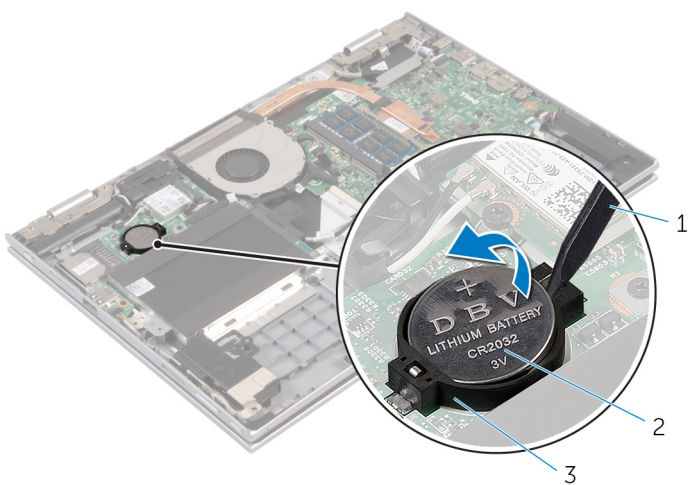

1 traserul de plastic

2 bateria de tip pastilă

3 soclul bateriei

Remontarea bateriei rotunde



AVERTISMENT: Înainte de a efectua lucrări în interiorul computerului, citiți informațiile privind siguranța livrate împreună cu computerul și urmați pașii din secțiunea [Înainte de a efectua lucrări în interiorul computerului](#). După efectuarea lucrărilor în interiorul computerului, urmați instrucțiunile din secțiunea [După efectuarea lucrărilor în interiorul computerului](#). Pentru informații suplimentare despre cele mai bune practici privind siguranța, consultați pagina de pornire privind conformitatea cu reglementările, la adresa dell.com/regulatory_compliance.

Procedură

Cu partea de semn pozitiv în sus, fixați bateria rotundă în soclul bateriei de pe placa de sistem.

Cerințe ulterioare

- 1 Remontați [bateria](#).
- 2 Remontați [capacul bazei](#).

Scoaterea cardului wireless



AVERTISMENT: Înainte de a efectua lucrări în interiorul computerului, citiți informațiile privind siguranța livrate împreună cu computerul și urmați pașii din secțiunea [Înainte de a efectua lucrări în interiorul computerului](#). După efectuarea lucrărilor în interiorul computerului, urmați instrucțiunile din secțiunea [După efectuarea lucrărilor în interiorul computerului](#). Pentru informații suplimentare despre cele mai bune practici privind siguranța, consultați pagina de pornire privind conformitatea cu reglementările, la adresa dell.com/regulatory_compliance.

Cerințe prealabile

- 1 Scoateți [capacul bazei](#).
- 2 Scoateți [bateria](#).

Procedură

- 1 Deconectați cablurile de antenă de la cardul wireless.
- 2 Scoateți șurubul care fixează cardul wireless pe placa de sistem.

3 Glisați cardul wireless din slotul cardului wireless de pe placa de sistem.

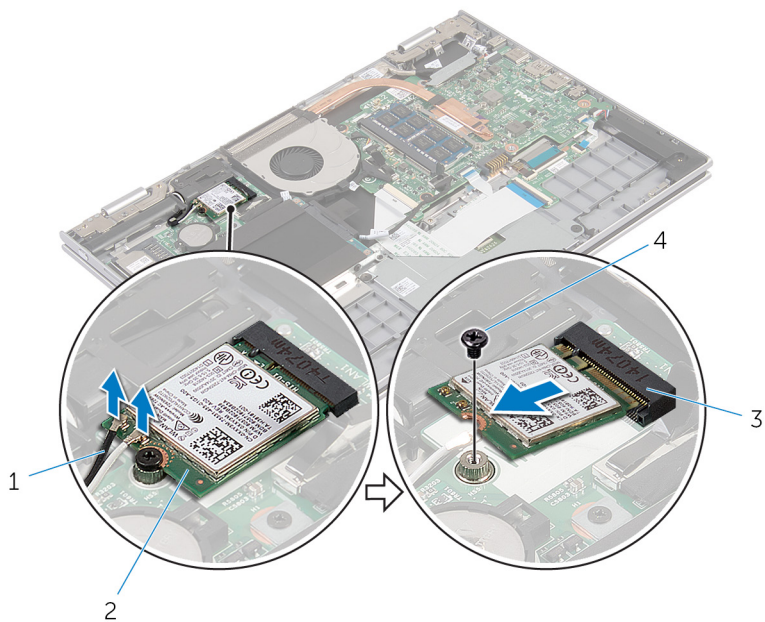

1 cablurile antenei (2)

2 cardul wireless

3 slotul cardului wireless

4 șurubul

Remontarea cardului wireless

 **AVERTISMENT:** Înainte de a efectua lucrări în interiorul computerului, citiți informațiile privind siguranța livrate împreună cu computerul și urmați pașii din secțiunea [Înainte de a efectua lucrări în interiorul computerului](#). După efectuarea lucrărilor în interiorul computerului, urmați instrucțiunile din secțiunea [După efectuarea lucrărilor în interiorul computerului](#). Pentru informații suplimentare despre cele mai bune practici privind siguranța, consultați pagina de pornire privind conformitatea cu reglementările, la adresa dell.com/regulatory_compliance.

Procedură

 **AVERTIZARE:** Pentru a evita deteriorarea cardului wireless, nu amplasați niciun cablu sub acesta.

- 1 Aliniați canelura de pe cardul wireless cu lamela de pe slotul cardului wireless de pe placa de sistem.
- 2 Introduceți cardul wireless la un anumit unghi în slotul cardului wireless.
- 3 Aliniați orificiul pentru șuruburi de pe cardul wireless cu orificiul pentru șuruburi de pe placa de sistem.
- 4 Remontați șurubul care fixează cardul wireless pe placa de sistem.
- 5 Conectați cablurile de antenă la cardul wireless.

Tablelul următor prezintă codul de culori al cablurilor de antenă pentru cardul wireless acceptat de computerul dvs.

Conectori pe cardul wireless	Culoare cablu de antenă
Principal (triunghi alb)	alb
Auxiliar (triunghi negru)	negru

Cerințe ulterioare

- 1 Remontați [bateria](#).
- 2 Remontați [capacul bazei](#).

Scoaterea plăcii secundare a tastaturii



AVERTISMENT: Înainte de a efectua lucrări în interiorul computerului, citiți informațiile privind siguranța livrate împreună cu computerul și urmați pașii din secțiunea [Înainte de a efectua lucrări în interiorul computerului](#). După efectuarea lucrărilor în interiorul computerului, urmați instrucțiunile din secțiunea [După efectuarea lucrărilor în interiorul computerului](#). Pentru informații suplimentare despre cele mai bune practici privind siguranța, consultați pagina de pornire privind conformitatea cu reglementările, la adresa dell.com/regulatory_compliance.

Cerințe prealabile

- 1 Scoateți [capacul bazei](#).
- 2 Scoateți [bateria](#).

Procedură

- 1 Ridicați dispozitivele de blocare a conectorilor și deconectați cablurile tastaturii și de retroiluminare a tastaturii de la placa secundară a tastaturii.

- 2 Ridicați placa secundară a tastaturii de pe ansamblul zonei de sprijin pentru mâini și al tastaturii.

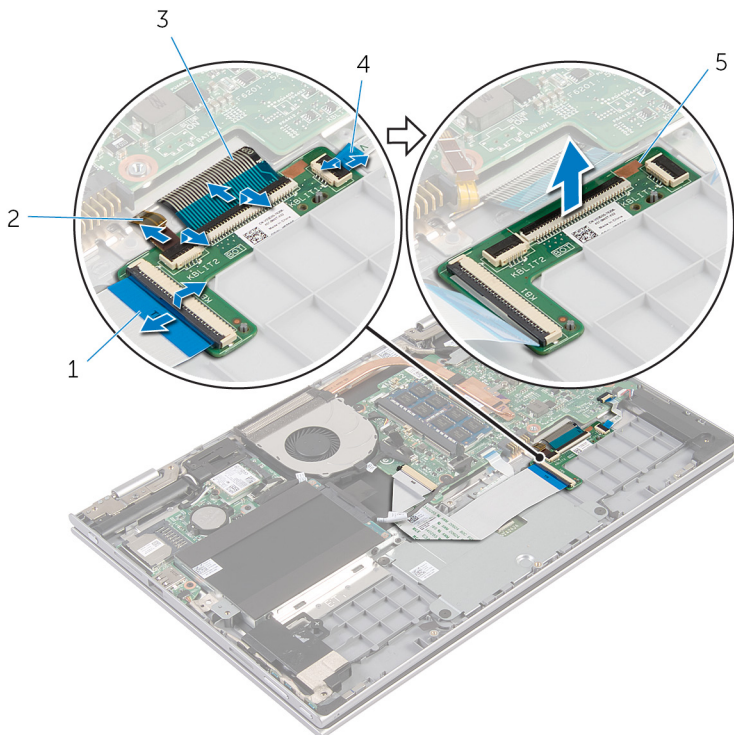

1 cablul tastaturii

2 cablul de retroiluminare a tastaturii

3 cablul tastaturii

4 cablul de retroiluminare a tastaturii

5 placa secundară a tastaturii

Remontarea plăcii secundare a tastaturii



AVERTISMENT: Înainte de a efectua lucrări în interiorul computerului, citiți informațiile privind siguranța livrate împreună cu computerul și urmați pașii din secțiunea [Înainte de a efectua lucrări în interiorul computerului](#). După efectuarea lucrărilor în interiorul computerului, urmați instrucțiunile din secțiunea [După efectuarea lucrărilor în interiorul computerului](#). Pentru informații suplimentare despre cele mai bune practici privind siguranța, consultați pagina de pornire privind conformitatea cu reglementările, la adresa dell.com/regulatory_compliance.

Procedură

- 1 Așezați placa secundară a tastaturii pe ansamblul zonei de sprijin pentru mâini și al tastaturii.
- 2 Conectați cablurile tastaturii și de retroiluminare a tastaturii și apăsați dispozitivele de blocare pentru a fixa cablurile.

Cerințe ulterioare

- 1 Remontați [bateria](#).
- 2 Remontați [capacul bazei](#).

Scoaterea plăcii butoanelor de alimentare și de volum



AVERTISMENT: Înainte de a efectua lucrări în interiorul computerului, citiți informațiile privind siguranța livrate împreună cu computerul și urmați pașii din secțiunea [Înainte de a efectua lucrări în interiorul computerului](#). După efectuarea lucrărilor în interiorul computerului, urmați instrucțiunile din secțiunea [După efectuarea lucrărilor în interiorul computerului](#). Pentru informații suplimentare despre cele mai bune practici privind siguranța, consultați pagina de pornire privind conformitatea cu reglementările, la adresa dell.com/regulatory_compliance.

Cerințe prealabile

- 1 Scoateți [capacul bazei](#).
- 2 Scoateți [bateria](#).
- 3 Urmăriți procedura de la pasul 1 la pasul 3 din secțiunea „Scoaterea [hard diskului](#)”.

Procedură

- 1 Dezlipiți banda adezivă care fixează cablul plăcii butoanelor de alimentare și de volum pe ansamblul zonei de sprijin pentru mâini și al tastaturii.
- 2 Deconectați cablul plăcii butoanelor de alimentare și de volum de la placa de sistem.
- 3 Scoateți cablul plăcii butoanelor de alimentare și de volum din ghidajele de orientare de pe boxă.
- 4 Dezlipiți banda adezivă care fixează placa butoanelor de alimentare și de volum pe boxă.

- 5 Ridicați placa butoanelor de alimentare și de volum împreună cu cablul acesteia de pe ansamblul zonei de sprijin pentru mâini și al tastaturii.

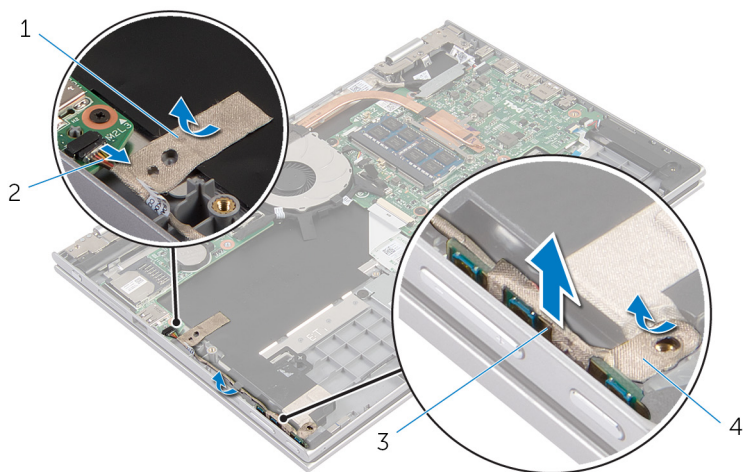

1 bandă adezivă

2 cablul plăcii butoanelor de alimentare și de volum

3 placa butoanelor de alimentare și de volum

4 bandă adezivă

Remontarea plăcii butoanelor de alimentare și de volum

 **AVERTISMENT:** Înainte de a efectua lucrări în interiorul computerului, citiți informațiile privind siguranța livrate împreună cu computerul și urmați pașii din secțiunea [Înainte de a efectua lucrări în interiorul computerului](#). După efectuarea lucrărilor în interiorul computerului, urmați instrucțiunile din secțiunea [După efectuarea lucrărilor în interiorul computerului](#). Pentru informații suplimentare despre cele mai bune practici privind siguranța, consultați pagina de pornire privind conformitatea cu reglementările, la adresa dell.com/regulatory_compliance.

Procedură

- 1 Așezați placa butoanelor de alimentare și de volum în slotul de pe ansamblul zonei de sprijin pentru mâini și al tastaturii.
- 2 Lipiți banda adezivă care fixează placa butoanelor de alimentare și de volum pe boxă.
- 3 Direcționați cablul plăcii butoanelor de alimentare și de volum prin ghidajele de orientare de pe boxă.
- 4 Conectați cablul plăcii butoanelor de alimentare și de volum la placa de sistem.
- 5 Lipiți banda adezivă care fixează cablul plăcii butoanelor de alimentare și de volum pe ansamblul zonei de sprijin pentru mâini și al tastaturii.

Cerințe ulterioare

- 1 Urmăriți procedura de la pasul 4 la pasul 6 din secțiunea „Remontarea [hard diskului](#)”.
- 2 Remontați [bateria](#).
- 3 Remontați [capacul bazei](#).

Scoaterea difuzoarelor

 **AVERTISMENT:** Înainte de a efectua lucrări în interiorul computerului, citiți informațiile privind siguranța livrate împreună cu computerul și urmați pașii din secțiunea [Înainte de a efectua lucrări în interiorul computerului](#). După efectuarea lucrărilor în interiorul computerului, urmați instrucțiunile din secțiunea [După efectuarea lucrărilor în interiorul computerului](#). Pentru informații suplimentare despre cele mai bune practici privind siguranța, consultați pagina de pornire privind conformitatea cu reglementările, la adresa dell.com/regulatory_compliance.

Cerințe prealabile

- 1 Scoateți [capacul bazei](#).
- 2 Scoateți [bateria](#).
- 3 Scoateți [placa butoanelor de alimentare și de volum](#).

Procedură

- 1 Deconectați cablul difuzoarelor de la placa de sistem.
- 2 Dezlipiți banda adezivă care fixează cablul boxelor pe ansamblul zonei de sprijin pentru mâini și al tastaturii.
- 3 Scoateți cablul boxelor din ghidajele de orientare de pe ansamblul zonei de sprijin pentru mâini și al tastaturii.

- 4 Eliberați boxele din picioarele de aliniere și ridicați boxele împreună cu cablul acestora de pe ansamblul zonei de sprijin pentru mâini și al tastaturii.

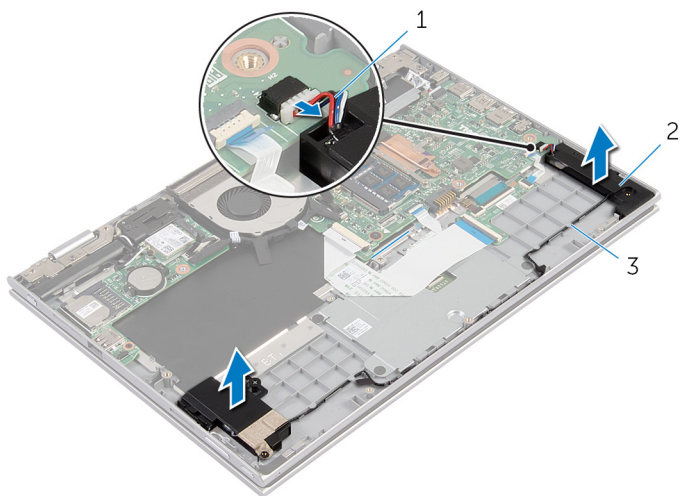

1 cablul difuzoarelor

2 difuzoarele (2)

3 ghidajele de orientare

Remontarea boxelor



AVERTISMENT: Înainte de a efectua lucrări în interiorul computerului, citiți informațiile privind siguranța livrate împreună cu computerul și urmați pașii din secțiunea [Înainte de a efectua lucrări în interiorul computerului](#). După efectuarea lucrărilor în interiorul computerului, urmați instrucțiunile din secțiunea [După efectuarea lucrărilor în interiorul computerului](#). Pentru informații suplimentare despre cele mai bune practici privind siguranța, consultați pagina de pornire privind conformitatea cu reglementările, la adresa dell.com/regulatory_compliance.

Procedură

- 1 Utilizând picioarele de aliniere de pe ansamblul zonei de sprijin pentru mâini și al tastaturii, așezați boxele pe ansamblul zonei de sprijin pentru mâini și al tastaturii.
- 2 Direcționați cablul boxelor prin ghidajele de orientare de pe ansamblul zonei de sprijin pentru mâini și al tastaturii.
- 3 Lipiți benzile adezive care fixează cablul boxelor pe ansamblul zonei de sprijin pentru mâini și al tastaturii.
- 4 Conectați cablul difuzoarelor la placa de sistem.

Cerințe ulterioare

- 1 Remontați [placa butoanelor de alimentare și de volum](#).
- 2 Remontați [bateria](#).
- 3 Remontați [capacul bazei](#).

Scoaterea touchpadului



AVERTISMENT: Înainte de a efectua lucrări în interiorul computerului, citiți informațiile privind siguranța livrate împreună cu computerul și urmați pașii din secțiunea [Înainte de a efectua lucrări în interiorul computerului](#). După efectuarea lucrărilor în interiorul computerului, urmați instrucțiunile din secțiunea [După efectuarea lucrărilor în interiorul computerului](#). Pentru informații suplimentare despre cele mai bune practici privind siguranța, consultați pagina de pornire privind conformitatea cu reglementările, la adresa dell.com/regulatory_compliance.

Cerințe prealabile

- 1 Scoateți [capacul bazei](#).
- 2 Scoateți [bateria](#).

Procedură

- 1 Ridicați dispozitivul de blocare a conectorului și deconectați cablul tastaturii de la placa secundară a tastaturii.

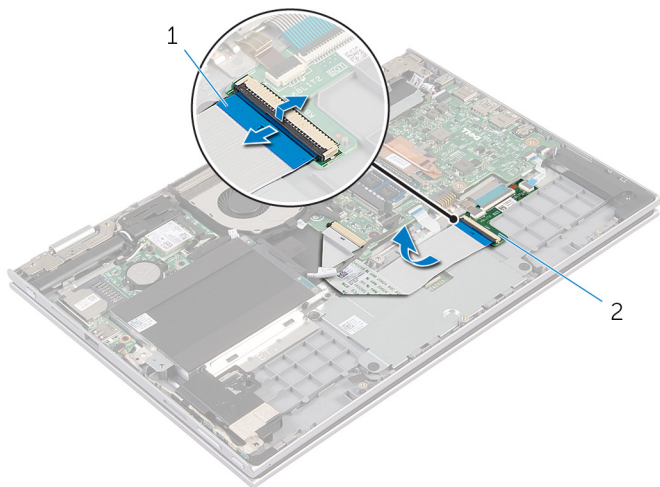

1 cablul tastaturii

2 placa secundară a tastaturii

- 2 Ridicați dispozitivul de blocare a conectorului și deconectați cablul touchpadului de la touchpad.
- 3 Scoateți șuruburile care fixează suportul touchpadului pe ansamblul zonei de sprijin pentru mâini și al tastaturii.

- 4** Ridicați suportul touchpadului de pe ansamblul zonei de sprijin pentru mâini și al tastaturii.

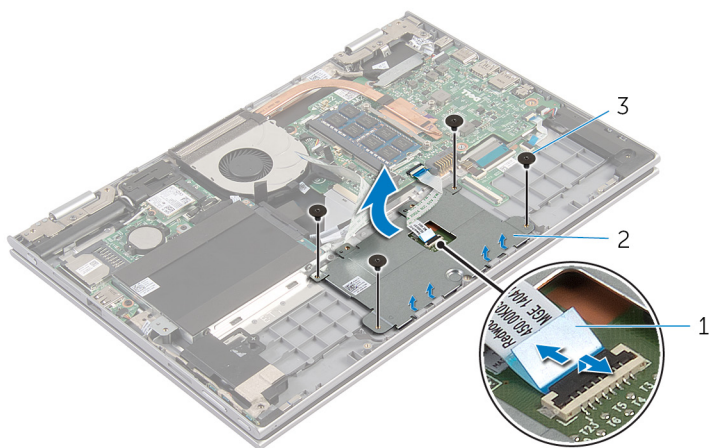

- 1 cablul touchpadului 2 suportul touchpadului
3 șuruburi (4)

- 5** Dezlipiți banda adezivă care fixează touchpadul pe ansamblul zonei de sprijin pentru mâini și al tastaturii.
6 Ridicați touchpadul de pe computer.

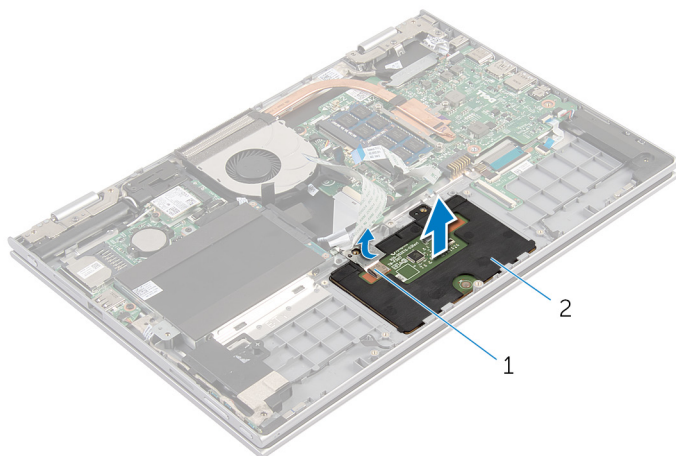

- 1 bandă adezivă 2 touchpadul

Remontarea touchpadului



AVERTISMENT: Înainte de a efectua lucrări în interiorul computerului, citiți informațiile privind siguranța livrate împreună cu computerul și urmați pașii din secțiunea [Înainte de a efectua lucrări în interiorul computerului](#). După efectuarea lucrărilor în interiorul computerului, urmați instrucțiunile din secțiunea [După efectuarea lucrărilor în interiorul computerului](#). Pentru informații suplimentare despre cele mai bune practici privind siguranța, consultați pagina de pornire privind conformitatea cu reglementările, la adresa dell.com/regulatory_compliance.

Procedură

- 1 Glisați lamelele de pe touchpad în sloturile de pe ansamblul zonei de sprijin pentru mâini și al tastaturii.
- 2 Lipiți banda adezivă care fixează touchpadul pe ansamblul zonei de sprijin pentru mâini și al tastaturii.
- 3 Aliniați orificiile pentru șuruburi de pe suportul touchpadului cu orificiile pentru șuruburi de pe ansamblul zonei de sprijin pentru mâini și al tastaturii.
- 4 Remontați șuruburile care fixează suportul touchpadului pe ansamblul zonei de sprijin pentru mâini și al tastaturii.
- 5 Glisați cablul touchpadului în conectorul touchpadului și apăsați pe dispozitivul de blocare pentru a fixa cablul.
- 6 Glisați cablul tastaturii în conectorul plăcii secundare a tastaturii și apăsați dispozitivul de blocare pentru a fixa cablul.

Cerințe ulterioare

- 1 Remontați [bateria](#).
- 2 Remontați [capacul bazei](#).

Scoaterea ventilatorului



AVERTISMENT: Înainte de a efectua lucrări în interiorul computerului, citiți informațiile privind siguranța livrate împreună cu computerul și urmați pașii din secțiunea [Înainte de a efectua lucrări în interiorul computerului](#). După efectuarea lucrărilor în interiorul computerului, urmați instrucțiunile din secțiunea [După efectuarea lucrărilor în interiorul computerului](#). Pentru informații suplimentare despre cele mai bune practici privind siguranța, consultați pagina de pornire privind conformitatea cu reglementările, la adresa dell.com/regulatory_compliance.

Cerințe prealabile

- 1 Scoateți [capacul bazei](#).
- 2 Scoateți [bateria](#).

Procedură

- 1 Ridicați dispozitivul de blocare și deconectați cablul plăcii I/O de la placa de sistem.

- 2 Scoateți cablul plăcii I/O din ghidajele de orientare de pe ventilator.

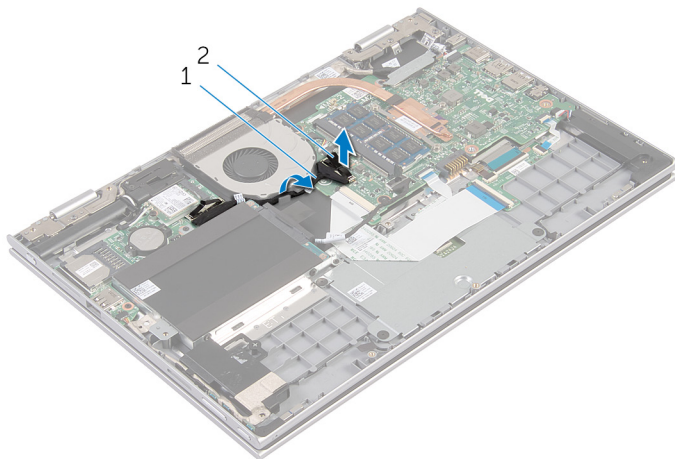

1 cablul plăcii I/O

2 conectorul cablului plăcii I/O

- 3 Deconectați cablul ventilatorului de la placa de sistem.
- 4 Scoateți șuruburile care fixează ventilatorul pe ansamblul zonei de sprijin pentru mâini și al tastaturii.

- 5 Ridicați ventilatorul de pe ansamblul zonei de sprijin pentru mâini și al tastaturii.

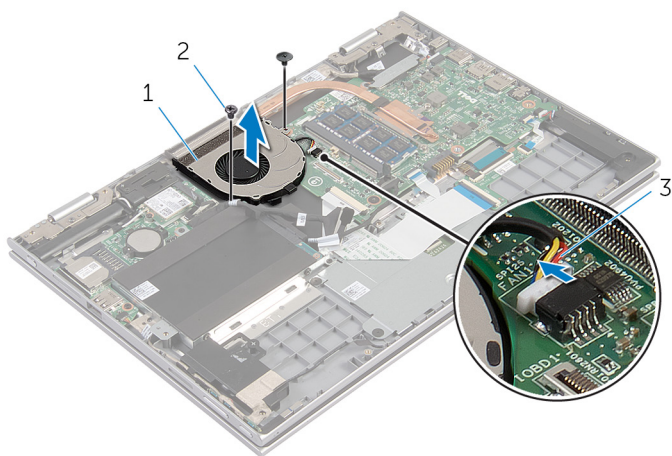

1 ventilatorul

2 șuruburile (2)

3 cablul ventilatorului

Remontarea ventilatorului



AVERTISMENT: Înainte de a efectua lucrări în interiorul computerului, citiți informațiile privind siguranța livrate împreună cu computerul și urmați pașii din secțiunea [Înainte de a efectua lucrări în interiorul computerului](#). După efectuarea lucrărilor în interiorul computerului, urmați instrucțiunile din secțiunea [După efectuarea lucrărilor în interiorul computerului](#). Pentru informații suplimentare despre cele mai bune practici privind siguranța, consultați pagina de pornire privind conformitatea cu reglementările, la adresa dell.com/regulatory_compliance.

Procedură

- 1 Aliniați orificiile pentru șuruburi de pe ventilator cu orificiile pentru șuruburi de pe ansamblul zonei de sprijin pentru mâini și al tastaturii.
- 2 Remontați șuruburile care fixează ventilatorul pe ansamblul zonei de sprijin pentru mâini și al tastaturii.
- 3 Conectați cablul ventilatorului la placa de sistem.
- 4 Direcționați cablul plăcii I/O prin ghidajele de orientare de pe ventilator.
- 5 Glisați cablul plăcii I/O în conectorul cablului plăcii I/O de pe placa de sistem și apăsați dispozitivul de blocare pentru a fixa cablul.

Cerințe ulterioare

- 1 Remontați [bateria](#).
- 2 Remontați [capacul bazei](#).

Scoaterea radiatorului

 **AVERTISMENT:** Înainte de a efectua lucrări în interiorul computerului, citiți informațiile privind siguranța livrate împreună cu computerul și urmați pașii din secțiunea [Înainte de a efectua lucrări în interiorul computerului](#). După efectuarea lucrărilor în interiorul computerului, urmați instrucțiunile din secțiunea [După efectuarea lucrărilor în interiorul computerului](#). Pentru informații suplimentare despre cele mai bune practici privind siguranța, consultați pagina de pornire privind conformitatea cu reglementările, la adresa dell.com/regulatory_compliance.

 **AVERTISMENT:** Radiatorul poate deveni fierbinte în timpul funcționării normale. Acordați un timp suficient pentru răcirea radiatorului înainte de a-l atinge.

 **AVERTIZARE:** Pentru a asigura un nivel maxim de răcire pentru procesor, nu atingeți zonele de transfer de căldură de pe radiator. Uleiurile din pielea dvs. pot reduce capacitatea de transfer de căldură a pastei termice.

Cerințe prealabile

- 1 Scoateți [capacul bazei](#).
- 2 Scoateți [bateria](#).

Procedură

- 1 Succesiv (în ordinea indicată pe radiator), slăbiți șuruburile prizoniere care fixează radiatorul pe placa de sistem.

2 Ridicați radiatorul de pe placa de sistem.

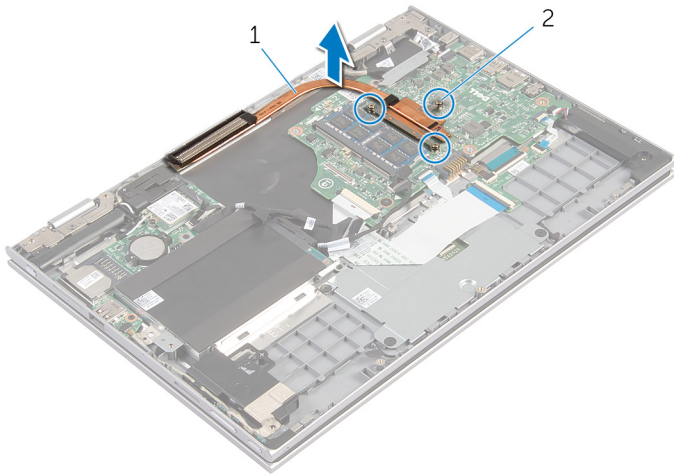



1 radiatorul

2 șuruburile prizonier (3)

Remontarea radiatorului

 **AVERTISMENT:** Înainte de a efectua lucrări în interiorul computerului, citiți informațiile privind siguranța livrate împreună cu computerul și urmați pașii din secțiunea [Înainte de a efectua lucrări în interiorul computerului](#). După efectuarea lucrărilor în interiorul computerului, urmați instrucțiunile din secțiunea [După efectuarea lucrărilor în interiorul computerului](#). Pentru informații suplimentare despre cele mai bune practici privind siguranța, consultați pagina de pornire privind conformitatea cu reglementările, la adresa dell.com/regulatory_compliance.

 **AVERTIZARE:** Alinierea incorectă a radiatorului poate provoca deteriorări plăcii de sistem și procesorului.

 **NOTIFICARE:** Pasta termică originală poate fi reutilizată dacă placa de sistem și radiatorul original sunt reinstalate împreună. Dacă este înlocuită placa de sistem sau radiatorul, utilizați plăcuța termică furnizată în set pentru a asigura obținerea unei bune conductivități termice.

Procedură

- 1 Aliniați orificiile pentru șuruburi de pe radiator cu orificiile pentru șuruburi de pe placa de sistem.
- 2 Succesiv (în ordinea indicată pe radiator), strângeți șuruburile prizoniere care fixează radiatorul pe placa de sistem.

Cerințe ulterioare

- 1 Remontați [bateria](#).
- 2 Remontați [capacul bazei](#).

Îndepărtarea panoului I/O



AVERTISMENT: Înainte de a efectua lucrări în interiorul computerului, citiți informațiile privind siguranța livrate împreună cu computerul și urmați pașii din secțiunea [Înainte de a efectua lucrări în interiorul computerului](#). După efectuarea lucrărilor în interiorul computerului, urmați instrucțiunile din secțiunea [După efectuarea lucrărilor în interiorul computerului](#). Pentru informații suplimentare despre cele mai bune practici privind siguranța, consultați pagina de pornire privind conformitatea cu reglementările, la adresa dell.com/regulatory_compliance.

Cerințe prealabile

- 1 Scoateți [capacul bazei](#).
- 2 Scoateți [bateria](#).
- 3 Scoateți [hard diskul](#).
- 4 Scoateți [cardul wireless](#).
- 5 Scoateți [bateria rotundă](#).

Procedură

- 1 Deconectați cablul plăcii I/O de la placa I/O.
- 2 Deconectați cablul plăcii butoanelor de alimentare și de volum de la placa I/O.
- 3 Scoateți șurubul care fixează placa I/O pe ansamblul zonei de sprijin pentru mâini și al tastaturii.

- 4 Ridicați placa I/O de pe ansamblul zonei de sprijin pentru mâini și al tastaturii.

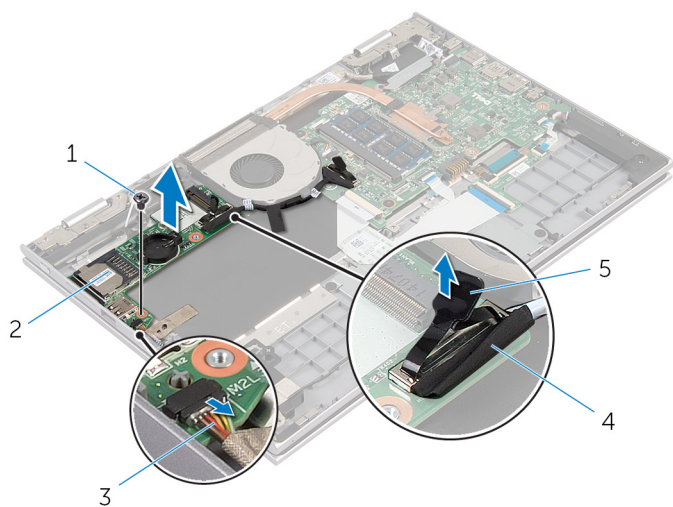

- | | | | |
|---|--|---|-------------------|
| 1 | șurubul | 2 | placa I/O |
| 3 | cablul plăcii butoanelor de alimentare și de volum | 4 | cablul plăcii I/O |
| 5 | lamelă de tragere | | |

Remontarea plăcii I/O

 **AVERTISMENT:** Înainte de a efectua lucrări în interiorul computerului, citiți informațiile privind siguranța livrate împreună cu computerul și urmați pașii din secțiunea [Înainte de a efectua lucrări în interiorul computerului](#). După efectuarea lucrărilor în interiorul computerului, urmați instrucțiunile din secțiunea [După efectuarea lucrărilor în interiorul computerului](#). Pentru informații suplimentare despre cele mai bune practici privind siguranța, consultați pagina de pornire privind conformitatea cu reglementările, la adresa dell.com/regulatory_compliance.

Procedură

- 1 Utilizând picioarele de aliniere, așezați placa I/O pe ansamblul zonei de sprijin pentru mâini și al tastaturii.
- 2 Aliniați orificiul pentru șuruburi de pe placa I/O cu orificiul pentru șuruburi de pe ansamblul zonei de sprijin pentru mâini și al tastaturii.
- 3 Remontați șurubul care fixează placa I/O pe ansamblul zonei de sprijin pentru mâini și al tastaturii.
- 4 Conectați cablul plăcii butoanelor de alimentare și de volum la placa I/O.
- 5 Conectați cablul plăcii I/O la placa I/O.

Cerințe ulterioare

- 1 Remontați [bateria rotundă](#).
- 2 Remontați [cardul wireless](#).
- 3 Remontați [hard diskul](#).
- 4 Remontați [bateria](#).
- 5 Remontați [capacul bazei](#).

Scoaterea portului adaptorului de alimentare



AVERTISMENT: Înainte de a efectua lucrări în interiorul computerului, citiți informațiile privind siguranța livrate împreună cu computerul și urmați pașii din secțiunea [Înainte de a efectua lucrări în interiorul computerului](#). După efectuarea lucrărilor în interiorul computerului, urmați instrucțiunile din secțiunea [După efectuarea lucrărilor în interiorul computerului](#). Pentru informații suplimentare despre cele mai bune practici privind siguranța, consultați pagina de pornire privind conformitatea cu reglementările, la adresa dell.com/regulatory_compliance.

Cerințe prealabile

- 1 Scoateți [capacul bazei](#).
- 2 Scoateți [bateria](#).

Procedură

- 1 Deconectați cablul portului adaptorului de alimentare de la placa de sistem.
- 2 Scoateți șurubul care fixează portul adaptorului de alimentare pe ansamblul zonei de sprijin pentru mâini și al tastaturii.

- 3** Ridicați portul adaptorului de alimentare împreună cu cablul său de pe ansamblul zonei de sprijin pentru mâini și al tastaturii.

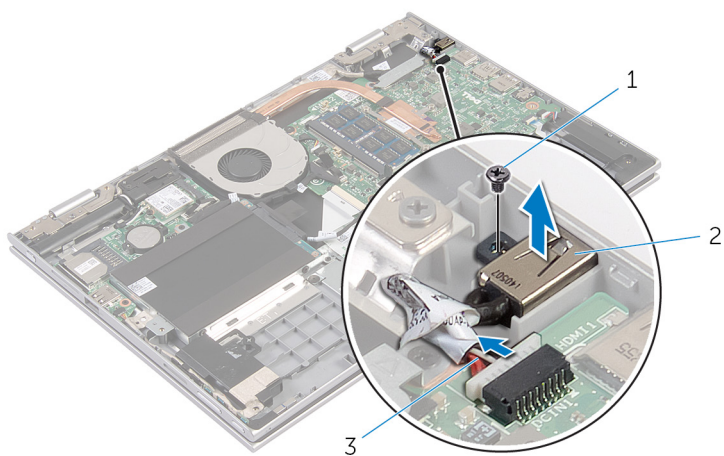

1 șurubul

2 portul adaptorului de alimentare

3 cablul portului adaptorului de alimentare

Remontarea portului adaptorului de alimentare



AVERTISMENT: Înainte de a efectua lucrări în interiorul computerului, citiți informațiile privind siguranța livrate împreună cu computerul și urmați pașii din secțiunea [Înainte de a efectua lucrări în interiorul computerului](#). După efectuarea lucrărilor în interiorul computerului, urmați instrucțiunile din secțiunea [După efectuarea lucrărilor în interiorul computerului](#). Pentru informații suplimentare despre cele mai bune practici privind siguranța, consultați pagina de pornire privind conformitatea cu reglementările, la adresa dell.com/regulatory_compliance.

Procedură

- 1 Așezați portul adaptorului de alimentare în slotul de pe ansamblul zonei de sprijin pentru mâini și al tastaturii.
- 2 Aliniați orificiul pentru șuruburi de pe portul adaptorului de alimentare cu orificiul pentru șuruburi de pe ansamblul zonei de sprijin pentru mâini și al tastaturii.
- 3 Conectați cablul portului adaptorului de alimentare la placa de sistem.

Cerințe ulterioare

- 1 Remontați [bateria](#).
- 2 Remontați [capacul bazei](#).

Scoaterea plăcii de sistem

 **AVERTISMENT:** Înainte de a efectua lucrări în interiorul computerului, citiți informațiile privind siguranța livrate împreună cu computerul și urmați pașii din secțiunea [Înainte de a efectua lucrări în interiorul computerului](#). După efectuarea lucrărilor în interiorul computerului, urmați instrucțiunile din secțiunea [După efectuarea lucrărilor în interiorul computerului](#). Pentru informații suplimentare despre cele mai bune practici privind siguranța, consultați pagina de pornire privind conformitatea cu reglementările, la adresa dell.com/regulatory_compliance.

 **NOTIFICARE:** Eticheta de service a computerului este stocată pe placa de sistem. Trebuie să introduceți eticheta de service în programul de configurare BIOS după ce remontați placa de sistem.

 **NOTIFICARE:** Remontarea plăcii de sistem elimină orice modificări efectuate în sistemul BIOS utilizând programul de configurare BIOS. Trebuie să efectuați din nou modificările dorite după ce remontați placa de sistem.

 **NOTIFICARE:** Înainte de a deconecta cablurile de la placa de sistem, notați locația conectorilor astfel încât să îi puteți reconecta corect după ce remontați placa de sistem.

Cerințe prealabile

- 1 Scoateți [capacul bazei](#).
- 2 Scoateți [bateria](#).
- 3 Scoateți [modulul de memorie](#).
- 4 Scoateți [ventilatorul](#).
- 5 Scoateți [radiatorul](#).

Procedură

- 1 Scoateți șuruburile care fixează suportul cablului afișajului pe placa de sistem și scoateți prin ridicare suportul cablului afișajului de pe placa de sistem.
- 2 Utilizând lamela de tragere, deconectați cablul afișajului de la placa de sistem.

- 3** Dezlipiți banda adezivă de pe conectorul plăcii butonului Windows și deconectați cablul plăcii butonului Windows de la conector.

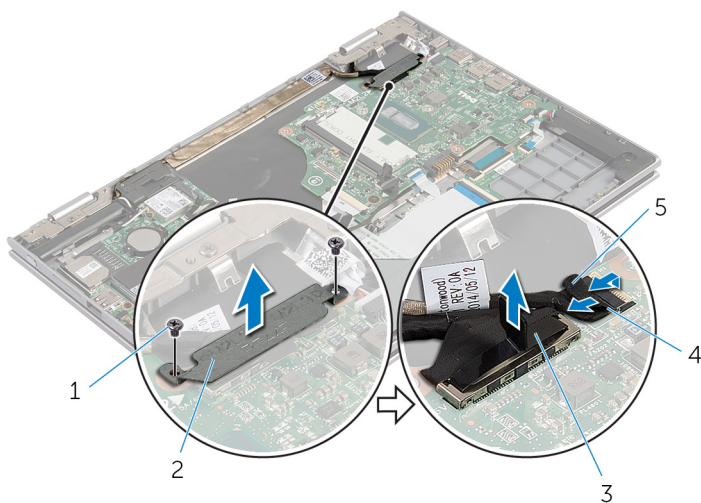

- | | | | |
|---|-------------------|---|---------------------------------|
| 1 | șuruburile (2) | 2 | suportul cablului afișajului |
| 3 | cablul afișajului | 4 | cablul plăcii butonului Windows |
| 5 | bandă adezivă | | |

- 4** Utilizând lamela de tragere, deconectați cablul tastaturii și cablul hard diskului de la placa de sistem.
- 5** Eliberați dispozitivul de blocare a conectorului și deconectați cablul de retroiluminare a tastaturii de la placa de sistem.
- 6** Ridicați dispozitivul de blocare a conectorului și deconectați cablul touchpadului de la placa de sistem.

- 7 Deconectați cablul boxelor și cablul portului adaptorului de alimentare de la placa de sistem.

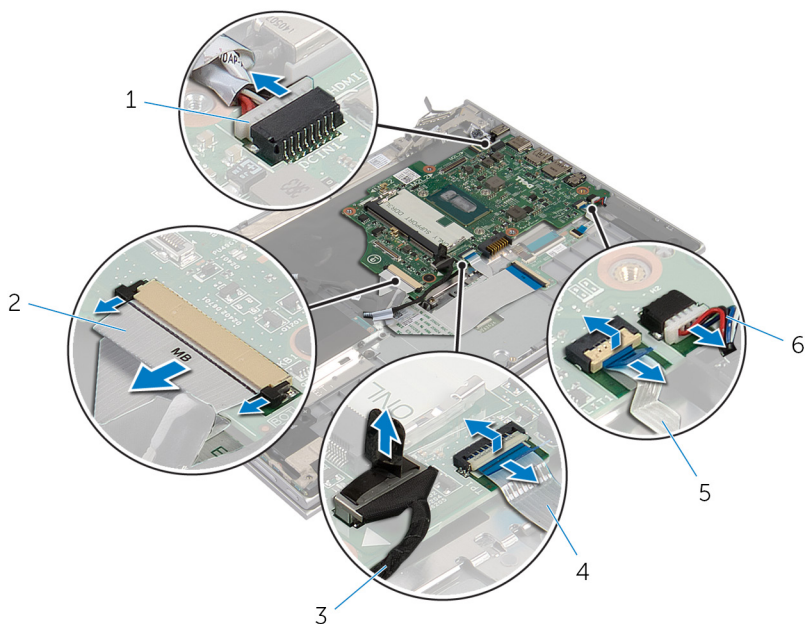

- | | | | |
|---|---|---|---------------------|
| 1 | cablul portului adaptorului de alimentare | 2 | cablul tastaturii |
| 3 | cablul hard diskului | 4 | cablul touchpadului |
| 5 | cablul de retroiluminare a tastaturii | 6 | cablul difuzoarelor |

- 8** Scoateți șurubul care fixează placa de sistem pe ansamblul zonei de sprijin pentru mâini și al tastaturii și ridicați-o de pe acesta.

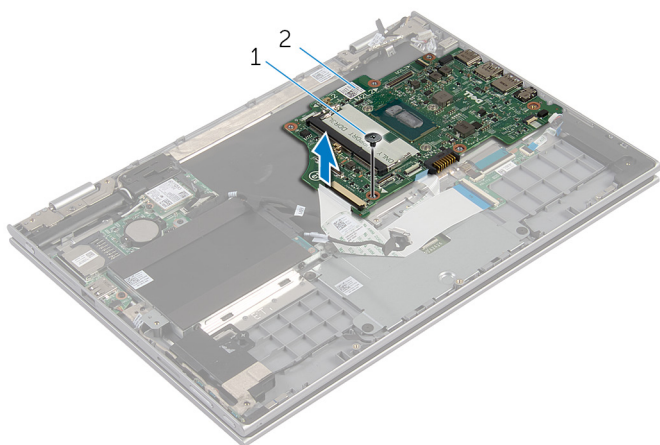

1 șurubul

2 placa de sistem

Remontarea plăcii de sistem

 **AVERTISMENT:** Înainte de a efectua lucrări în interiorul computerului, citiți informațiile privind siguranța livrate împreună cu computerul și urmați pașii din secțiunea [Înainte de a efectua lucrări în interiorul computerului](#). După efectuarea lucrărilor în interiorul computerului, urmați instrucțiunile din secțiunea [După efectuarea lucrărilor în interiorul computerului](#). Pentru informații suplimentare despre cele mai bune practici privind siguranța, consultați pagina de pornire privind conformitatea cu reglementările, la adresa dell.com/regulatory_compliance.

 **NOTIFICARE:** Eticheta de service a computerului este stocată pe placa de sistem. Trebuie să introduceți eticheta de service în programul de configurare BIOS după ce remontați placa de sistem.

Procedură

- 1 Aliniați orificiile pentru șuruburi de pe placa de sistem cu orificiile pentru șuruburi de pe ansamblul zonei de sprijin pentru mâini și al tastaturii.
- 2 Remontați șurubul care fixează placa de sistem pe ansamblul zonei de sprijin pentru mâini și al tastaturii.
- 3 Conectați cablul portului adaptorului de alimentare și cablul boxelor la placa de sistem.
- 4 Glisați cablul touchpadului în conectorul de pe placa de sistem și apăsați dispozitivul de blocare pentru a fixa cablul.
- 5 Glisați cablul tastaturii și cablul de retroiluminare a tastaturii în conectorii respectivi și împingeți dispozitivele de blocare a conectorilor spre interior pentru a fixa cablul.
- 6 Conectați cablul hard diskului la placa de sistem.
- 7 Fixați cablul plăcii butonului Windows pe conectorul de pe placa de sistem și lipiți banda pe conectorul plăcii butonului Windows pentru a fixa cablul.
- 8 Conectați cablul pentru afișaj la placa de bază.
- 9 Aliniați orificiile pentru șuruburi de pe suportul cablului afișajului cu orificiile pentru șuruburi de pe placa de sistem.
- 10 Remontați șuruburile care fixează suportul cablului afișajului pe placa de sistem.

Cerințe ulterioare

- 1 Remontați [radiatorul](#).
- 2 Remontați [ventilatorul](#).
- 3 Remontați [modulul de memorie](#).
- 4 Remontați [bateria](#).
- 5 Remontați [capacul bazei](#).

Introducerea etichetei de service în sistemul BIOS

- 1 Porniți computerul.
- 2 Apăsați pe **F2** când se afișează sigla DELL pentru a accesa programul de configurare BIOS.
- 3 Navigați la fila **Main (Principal)** și introduceți eticheta de service în câmpul **Service Tag Input (Introducere etichetă de service)**.

Scoaterea ansamblului afișajului

 **AVERTISMENT:** Înainte de a efectua lucrări în interiorul computerului, citiți informațiile privind siguranța livrate împreună cu computerul și urmați pașii din secțiunea [Înainte de a efectua lucrări în interiorul computerului](#). După efectuarea lucrărilor în interiorul computerului, urmați instrucțiunile din secțiunea [După efectuarea lucrărilor în interiorul computerului](#). Pentru informații suplimentare despre cele mai bune practici privind siguranța, consultați pagina de pornire privind conformitatea cu reglementările, la adresa dell.com/regulatory_compliance.

Cerințe prealabile

- 1 Scoateți [capacul bazei](#).
- 2 Scoateți [bateria](#).

Procedură

- 1 Deconectați cablurile de antenă de la cardul wireless.
- 2 Scoateți șuruburile care fixează suportul cablului afișajului pe placa de sistem.
- 3 Ridicați suportul cablului afișajului de pe placa de sistem.
- 4 Utilizând lamela de tragere, deconectați cablul afișajului de la placa de sistem.

- 5 Dezlipiți banda adezivă de pe conectorul plăcii butonului Windows și deconectați-l de la placa de sistem.

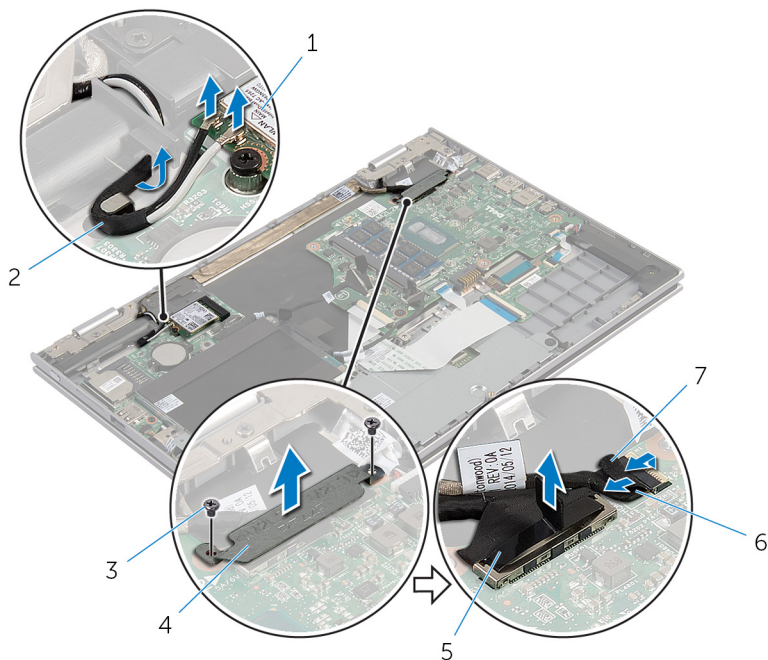

- | | | | |
|---|-------------------|---|---------------------------------|
| 1 | cardul wireless | 2 | cablurile antenei (2) |
| 3 | șuruburile (2) | 4 | suportul cablului afișajului |
| 5 | cablul afișajului | 6 | cablul plăcii butonului Windows |
| 7 | bandă adezivă | | |

- 6 Întoarceți computerul invers și deschideți afișajul la un unghi cât mai larg.

⚠ AVERTIZARE: Așezați computerul pe o suprafață moale și curată pentru a evita zgărierea afișajului.

- 7 Așezați computerul pe o suprafață plană, cu fața orientată în jos.
- 8 Scoateți șuruburile care fixează ansamblul afișajului pe ansamblul zonei de sprijin pentru mâini și al tastaturii.
- 9 Dezlipiți banda adezivă care fixează cablul afișajului pe ansamblul zonei de sprijin pentru mâini și al tastaturii.

10 Ridicați ansamblul afișajului de pe ansamblul zonei de sprijin pentru mâini și al tastaturii.

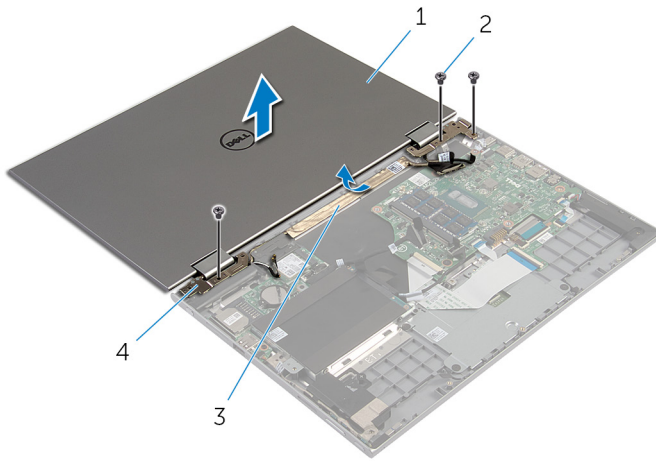

1 ansamblul afișajului

2 șuruburile (3)

3 bandă adezivă

4 balamalele afișajului (2)

Remontarea ansamblului afișajului

 **AVERTISMENT:** Înainte de a efectua lucrări în interiorul computerului, citiți informațiile privind siguranța livrate împreună cu computerul și urmați pașii din secțiunea [Înainte de a efectua lucrări în interiorul computerului](#). După efectuarea lucrărilor în interiorul computerului, urmați instrucțiunile din secțiunea [După efectuarea lucrărilor în interiorul computerului](#). Pentru informații suplimentare despre cele mai bune practici privind siguranța, consultați pagina de pornire privind conformitatea cu reglementările, la adresa dell.com/regulatory_compliance.

Procedură

 **AVERTIZARE:** Așezați computerul pe o suprafață moale și curată pentru a evita zgârierea afișajului.

- 1 Așezați ansamblul afișajului pe ansamblul zonei de sprijin pentru mâini și al tastaturii.
- 2 Aliniați orificiile pentru șuruburi de pe balamalele afișajului cu orificiile pentru șuruburi de pe ansamblul zonei de sprijin pentru mâini și al tastaturii.
- 3 Lipiți banda adezivă care fixează cablul afișajului pe ansamblul zonei de sprijin pentru mâini și al tastaturii.
- 4 Remontați șuruburile care fixează ansamblul afișajului pe ansamblul zonei de sprijin pentru mâini și al tastaturii.
- 5 Întoarceți computerul invers și închideți afișajul.
- 6 Glisați conectorul plăcii butonului Windows în dispozitivul de blocare a conectorului de pe placa de sistem și apăsați dispozitivul de blocare pentru a fixa cablul.
- 7 Fixați banda pe cablul plăcii butonului Windows.
- 8 Conectați cablul pentru afișaj la placa de bază.
- 9 Aliniați orificiile pentru șuruburi de pe suportul cablului afișajului cu orificiile pentru șuruburi de pe placa de sistem.
- 10 Remontați șuruburile care fixează suportul cablului afișajului pe placa de sistem.
- 11 Conectați cablurile de antenă la cardul wireless.

Cerințe ulterioare

- 1 Remontați [bateria](#).
- 2 Remontați [capacul bazei](#).

Scoaterea ansamblului suportului stylusului



AVERTISMENT: Înainte de a efectua lucrări în interiorul computerului, citiți informațiile privind siguranța livrate împreună cu computerul și urmați pașii din secțiunea [Înainte de a efectua lucrări în interiorul computerului](#). După efectuarea lucrărilor în interiorul computerului, urmați instrucțiunile din secțiunea [După efectuarea lucrărilor în interiorul computerului](#). Pentru informații suplimentare despre cele mai bune practici privind siguranța, consultați pagina de pornire privind conformitatea cu reglementările, la adresa dell.com/regulatory_compliance.

Cerințe prealabile

- 1 Scoateți [capacul bazei](#).
- 2 Scoateți [bateria](#).
- 3 Scoateți [ansamblul afișajului](#).

Procedură

- 1 Împingeți pentru a elibera stylusul din suportul său.

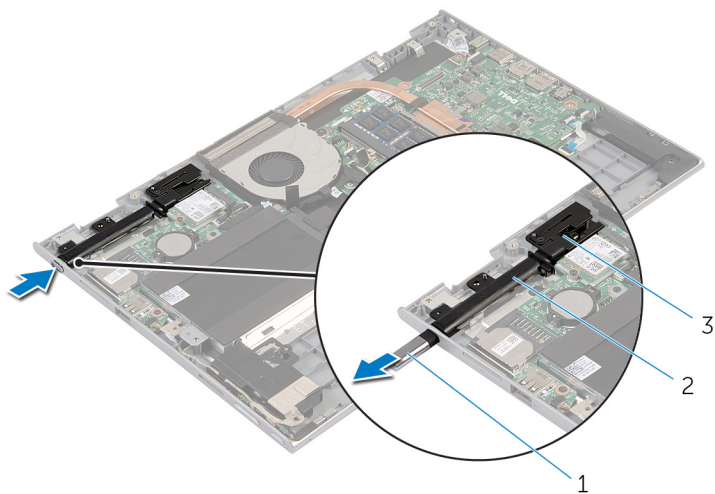

- | | | | |
|---|--------------------------------------|---|---------------------|
| 1 | stylusul | 2 | suportul stylusului |
| 3 | dispozitivul de blocare a stylusului | | |

- 2 Scoateți șurubul și ridicați dispozitivul de blocare a stylusului de pe ansamblul zonei de sprijin pentru mâini și al tastaturii.

- 3** Ridicați suportul stylusului de pe ansamblul zonei de sprijin pentru mâini și al tastaturii.

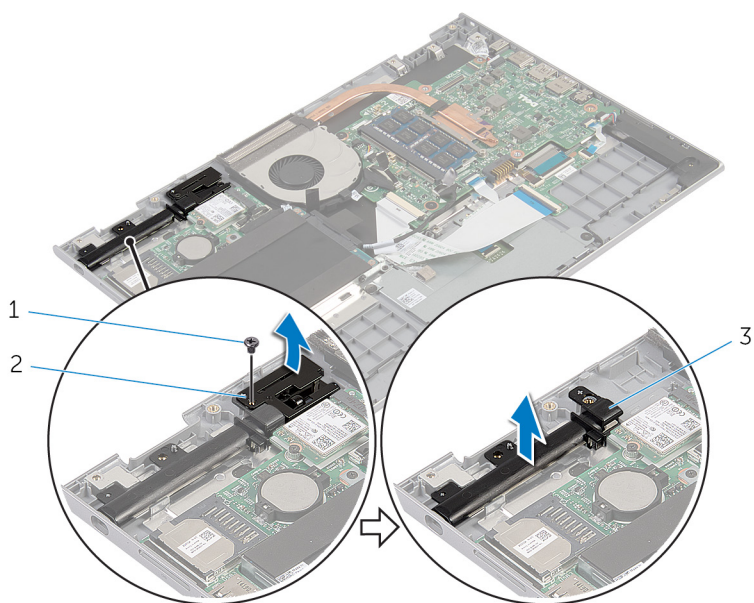

1 șurubul

2 dispozitivul de blocare a
stylusului

3 suportul stylusului

Remontarea ansamblului suportului stylusului



AVERTISMENT: Înainte de a efectua lucrări în interiorul computerului, citiți informațiile privind siguranța livrate împreună cu computerul și urmați pașii din secțiunea [Înainte de a efectua lucrări în interiorul computerului](#). După efectuarea lucrărilor în interiorul computerului, urmați instrucțiunile din secțiunea [După efectuarea lucrărilor în interiorul computerului](#). Pentru informații suplimentare despre cele mai bune practici privind siguranța, consultați pagina de pornire privind conformitatea cu reglementările, la adresa dell.com/regulatory_compliance.

Procedură

- 1 Așezați suportul stylusului și dispozitivul de blocare a stylusului pe ansamblul zonei de sprijin pentru mâini și al tastaturii.
- 2 Aliniați orificiul pentru șuruburi de pe suportul stylusului cu orificiul pentru șuruburi de pe ansamblul zonei de sprijin pentru mâini și al tastaturii.
- 3 Remontați șurubul care fixează suportul stylusului și dispozitivul de blocare a stylusului pe ansamblul zonei de sprijin pentru mâini și al tastaturii.
- 4 Aliniați orificiul pentru șuruburi de pe dispozitivul de blocare a stylusului cu orificiul pentru șuruburi de pe ansamblul zonei de sprijin pentru mâini și al tastaturii.
- 5 Remontați șurubul care fixează dispozitivul de blocare a stylusului pe ansamblul zonei de sprijin pentru mâini și al tastaturii.
- 6 Introduceți stylusul în suportul său și împingeți pentru a-l fixa în poziție.

Cerințe ulterioare

- 1 Remontați [ansamblul afișajului](#).
- 2 Remontați [bateria](#).
- 3 Remontați [capacul bazei](#).

Scoaterea ansamblului zonei de sprijin pentru mâini și al tastaturii



AVERTISMENT: Înainte de a efectua lucrări în interiorul computerului, citiți informațiile privind siguranța livrate împreună cu computerul și urmați pașii din secțiunea [Înainte de a efectua lucrări în interiorul computerului](#). După efectuarea lucrărilor în interiorul computerului, urmați instrucțiunile din secțiunea [După efectuarea lucrărilor în interiorul computerului](#). Pentru informații suplimentare despre cele mai bune practici privind siguranța, consultați pagina de pornire privind conformitatea cu reglementările, la adresa dell.com/regulatory_compliance.

Cerințe prealabile

- 1 Scoateți [capacul bazei](#).
- 2 Scoateți [bateria](#).
- 3 Urmăți procedura de la pasul 1 la pasul 3 din secțiunea „Scoaterea [hard diskului](#)”.
- 4 Scoateți [ansamblul suportului stylusului](#).
- 5 Scoateți [placa secundară a tastaturii](#).
- 6 Scoateți [touchpadul](#).
- 7 Scoateți [ventilatorul](#).
- 8 Scoateți [radiatorul](#).
- 9 Scoateți [placa I/O](#).
- 10 Scoateți [boxele](#).
- 11 Scoateți [ansamblul afișajului](#).
- 12 Scoateți [portul adaptorului de alimentare](#).
- 13 Scoateți [placa de sistem](#).

Procedură

După efectuarea pașilor de la cerințele prealabile, rămâne ansamblul zonei de sprijin pentru mâini și al tastaturii.

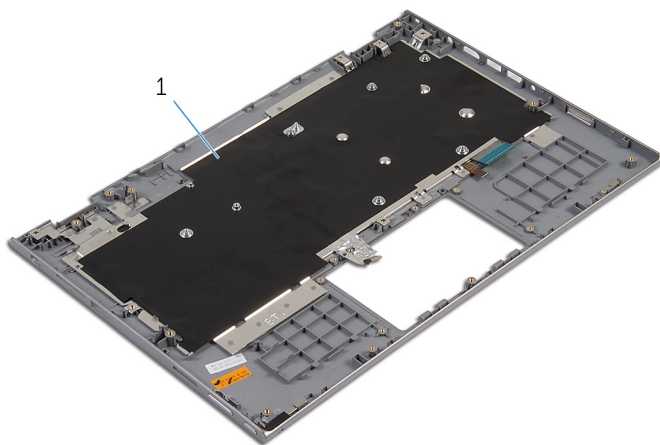

- 1 ansamblul zonei de sprijin pentru mâini și al tastaturii

Remontarea ansamblului zonei de sprijin pentru mâini și al tastaturii



AVERTISMENT: Înainte de a efectua lucrări în interiorul computerului, citiți informațiile privind siguranța livrate împreună cu computerul și urmați pașii din secțiunea [Înainte de a efectua lucrări în interiorul computerului](#). După efectuarea lucrărilor în interiorul computerului, urmați instrucțiunile din secțiunea [După efectuarea lucrărilor în interiorul computerului](#). Pentru informații suplimentare despre cele mai bune practici privind siguranța, consultați pagina de pornire privind conformitatea cu reglementările, la adresa dell.com/regulatory_compliance.

Procedură

Așezați ansamblul zonei de sprijin pentru mâini și al tastaturii pe o suprafață plană, cu tastatura orientată în jos.

Cerințe ulterioare

- 1 Remontați [placa de sistem](#).
- 2 Remontați [portul adaptorului de alimentare](#).
- 3 Remontați [ansamblul afișajului](#).
- 4 Remontați [difuzoarele](#).
- 5 Remontați [placa I/O](#).
- 6 Remontați [radiatorul](#).
- 7 Remontați [ventilatorul](#).
- 8 Remontați [touchpadul](#).
- 9 Remontați [placa secundară a tastaturii](#).
- 10 Remontați [ansamblul suportului stylusului](#).
- 11 Urmăți procedura de la pasul 4 la pasul 6 din secțiunea „Remontarea [hard diskului](#)”.
- 12 Remontați [bateria](#).
- 13 Remontați [capacul bazei](#).

Scoaterea panoului afișajului



AVERTISMENT: Înainte de a efectua lucrări în interiorul computerului, citiți informațiile privind siguranța livrate împreună cu computerul și urmați pașii din secțiunea [Înainte de a efectua lucrări în interiorul computerului](#). După efectuarea lucrărilor în interiorul computerului, urmați instrucțiunile din secțiunea [După efectuarea lucrărilor în interiorul computerului](#). Pentru informații suplimentare despre cele mai bune practici privind siguranța, consultați pagina de pornire privind conformitatea cu reglementările, la adresa dell.com/regulatory_compliance.

Cerințe prealabile

- 1 Scoateți [capacul bazei](#).
- 2 Scoateți [bateria](#).
- 3 Scoateți [ansamblul afișajului](#).

Procedură

- 1 Scoateți cablul afișajului din ghidajele de orientare amplasate în interiorul capacelor balamalelor.

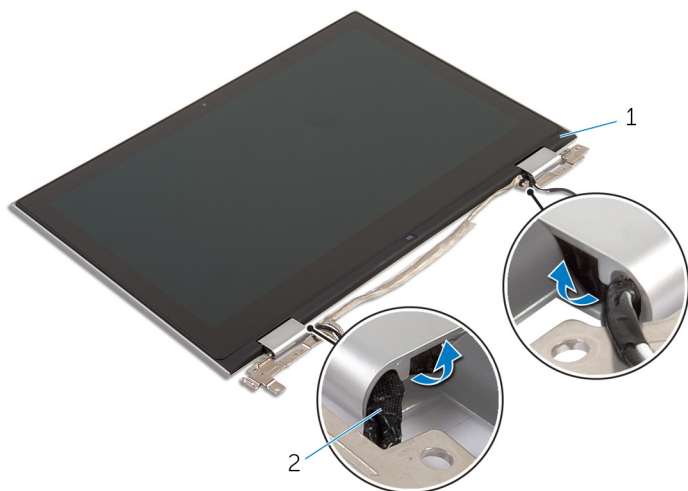

1 ansamblul panoului
afișajului

2 cablul afișajului

- 2 Utilizând un știft de plastic, desprindeți ansamblul panoului afișajului de pe capacul din spate al afișajului și de pe ansamblul antenelor.

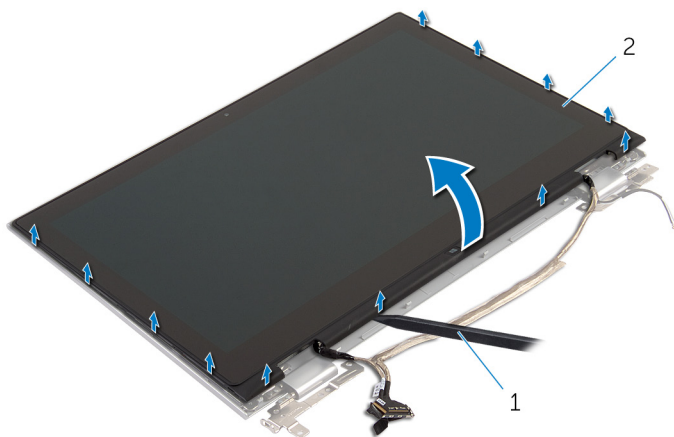

1 traserul de plastic

2 ansamblul panoului afișajului

- 3 Scoateți [camera](#).

- 4 Scoateți [placa butonului Windows](#).

După efectuarea pașilor de mai sus, ceea ce rămâne este panoul afișajului.



1 panoul afișajului

Remontarea panoului afișajului



AVERTISMENT: Înainte de a efectua lucrări în interiorul computerului, citiți informațiile privind siguranța livrate împreună cu computerul și urmați pașii din secțiunea [Înainte de a efectua lucrări în interiorul computerului](#). După efectuarea lucrărilor în interiorul computerului, urmați instrucțiunile din secțiunea [După efectuarea lucrărilor în interiorul computerului](#). Pentru informații suplimentare despre cele mai bune practici privind siguranța, consultați pagina de pornire privind conformitatea cu reglementările, la adresa dell.com/regulatory_compliance.

Procedură

- 1 Așezați ansamblul panoului afișajului pe o suprafață plană.
- 2 Remontați [placa butonului Windows](#).
- 3 Remontați [camera](#).
- 4 Direcționați cablul afișajului prin ghidajele de orientare amplasate în interiorul capacelor balamalelor.
- 5 Aliniați ansamblul panoului afișajului cu capacul din spate al afișajului și cu ansamblul antenelor și fixați cu atenție capacul din spate al afișajului și ansamblul antenelor în poziție.

Cerințe ulterioare

- 1 Remontați [ansamblul afișajului](#).
- 2 Remontați [bateria](#).
- 3 Remontați [capacul bazei](#).

Scoaterea capacului din spate al afișajului și a ansamblului antenei



AVERTISMENT: Înainte de a efectua lucrări în interiorul computerului, citiți informațiile privind siguranța livrate împreună cu computerul și urmați pașii din secțiunea [Înainte de a efectua lucrări în interiorul computerului](#). După efectuarea lucrărilor în interiorul computerului, urmați instrucțiunile din secțiunea [După efectuarea lucrărilor în interiorul computerului](#). Pentru informații suplimentare despre cele mai bune practici privind siguranța, consultați pagina de pornire privind conformitatea cu reglementările, la adresa dell.com/regulatory_compliance.

Cerințe prealabile

- 1 Scoateți [capacul bazei](#).
- 2 Scoateți [bateria](#).
- 3 Scoateți [ansamblul afișajului](#).
- 4 Scoateți [panoul afișajului](#).
- 5 Scoateți [balamalele ecranului](#).

Procedură

După efectuarea pașilor de la cerințele prealabile, rămâne capacul din spate al afișajului și ansamblul antenelor.

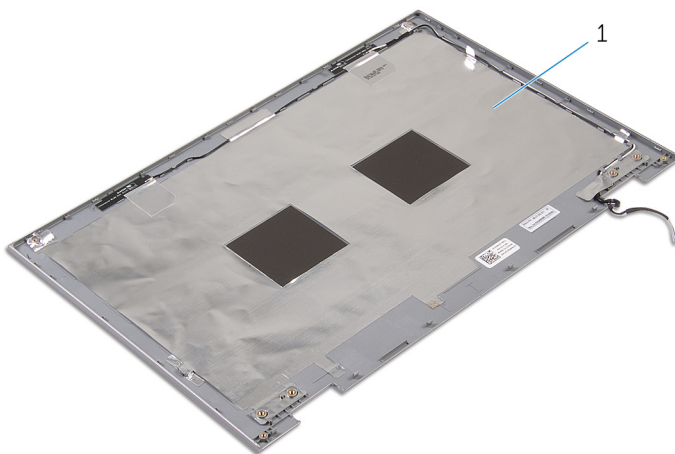

- 1 ansamblul capacului din spate al afișajului și al antenei

Remontarea capacului din spate al afișajului și a ansamblului antenei



AVERTISMENT: Înainte de a efectua lucrări în interiorul computerului, citiți informațiile privind siguranța livrate împreună cu computerul și urmați pașii din secțiunea [Înainte de a efectua lucrări în interiorul computerului](#). După efectuarea lucrărilor în interiorul computerului, urmați instrucțiunile din secțiunea [După efectuarea lucrărilor în interiorul computerului](#). Pentru informații suplimentare despre cele mai bune practici privind siguranța, consultați pagina de pornire privind conformitatea cu reglementările, la adresa dell.com/regulatory_compliance.

Procedură

Așezați capacul din spate al afișajului și ansamblul antenelor pe o suprafață plană.

Cerințe ulterioare

- 1 Remontați [balamalele afișajului](#).
- 2 Remontați [panoul afișajului](#).
- 3 Remontați [ansamblul afișajului](#).
- 4 Remontați [bateria](#).
- 5 Remontați [capacul bazei](#).

Îndepărtarea balamalelor afișajului



AVERTISMENT: Înainte de a efectua lucrări în interiorul computerului, citiți informațiile privind siguranța livrate împreună cu computerul și urmați pașii din secțiunea [Înainte de a efectua lucrări în interiorul computerului](#). După efectuarea lucrărilor în interiorul computerului, urmați instrucțiunile din secțiunea [După efectuarea lucrărilor în interiorul computerului](#). Pentru informații suplimentare despre cele mai bune practici privind siguranța, consultați pagina de pornire privind conformitatea cu reglementările, la adresa dell.com/regulatory_compliance.

Cerințe prealabile

- 1 Scoateți [capacul bazei](#).
- 2 Scoateți [bateria](#).
- 3 Scoateți [ansamblul afișajului](#).
- 4 Scoateți [capacul din spate al afișajului și ansamblul antenelor](#).

Procedură

- 1 Scoateți cablurile antenelor din ghidajul de orientare de pe capacul balamalelor.
- 2 Scoateți șuruburile care fixează balamalele afișajului pe capacul din spate al afișajului și pe ansamblul antenelor.

- 3** Ridicați balamalele afișajului de pe capacul din spate al afișajului și de pe ansamblul antenelor.

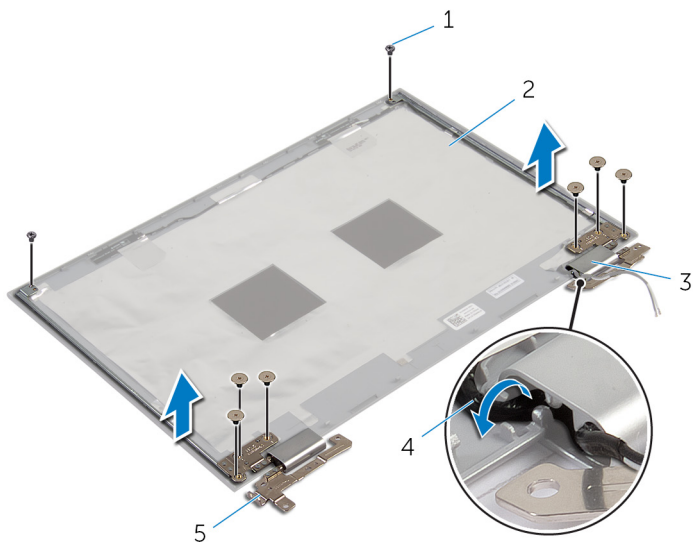

- | | | | |
|---|---------------------------|---|---|
| 1 | șuruburile (8) | 2 | ansamblul capacului din spate al afișajului și al antenei |
| 3 | capacele balamalelor (2) | 4 | cablurile antenei (2) |
| 5 | balamalele afișajului (2) | | |

Remontarea balamalelor afișajului

 **AVERTISMENT:** Înainte de a efectua lucrări în interiorul computerului, citiți informațiile privind siguranța livrate împreună cu computerul și urmați pașii din secțiunea [Înainte de a efectua lucrări în interiorul computerului](#). După efectuarea lucrărilor în interiorul computerului, urmați instrucțiunile din secțiunea [După efectuarea lucrărilor în interiorul computerului](#). Pentru informații suplimentare despre cele mai bune practici privind siguranța, consultați pagina de pornire privind conformitatea cu reglementările, la adresa dell.com/regulatory_compliance.

Procedură

- 1 Aliniați orificiile pentru șuruburi de pe balamalele afișajului cu orificiile pentru șuruburi de pe capacul din spate al afișajului și de pe ansamblul antenelor.
- 2 Remontați șuruburile care fixează balamalele afișajului pe capacul din spate al afișajului și pe ansamblul antenelor.
- 3 Direcționați cablurile antenelor prin ghidajul de orientare de pe capacul balamalelor și fixați-l în poziție.

Cerințe ulterioare

- 1 Remontați [capacul din spate al afișajului și ansamblul antenelor](#).
- 2 Remontați [ansamblul afișajului](#).
- 3 Remontați [bateria](#).
- 4 Remontați [capacul bazei](#).

Scoaterea camerei

 **AVERTISMENT:** Înainte de a efectua lucrări în interiorul computerului, citiți informațiile privind siguranța livrate împreună cu computerul și urmați pașii din secțiunea [Înainte de a efectua lucrări în interiorul computerului](#). După efectuarea lucrărilor în interiorul computerului, urmați instrucțiunile din secțiunea [După efectuarea lucrărilor în interiorul computerului](#). Pentru informații suplimentare despre cele mai bune practici privind siguranța, consultați pagina de pornire privind conformitatea cu reglementările, la adresa dell.com/regulatory_compliance.

Cerințe prealabile

- 1 Scoateți [capacul bazei](#).
- 2 Scoateți [bateria](#).
- 3 Scoateți [ansamblul afișajului](#).
- 4 Scoateți [capacul din spate al afișajului și ansamblul antenelor](#).

Procedură

 **AVERTIZARE:** Așezați ansamblul panoului afișajului pe o suprafață moale și curată pentru a evita zgârierea afișajului.

- 1 Așezați ansamblul panoului afișajului pe o suprafață plană, cu fața orientată în jos.
- 2 Utilizând un știft de plastic, desprindeți modulul camerei de pe cadrul afișajului.

- 3** Întoarceți camera invers și deconectați cablul camerei de la modulul camerei.

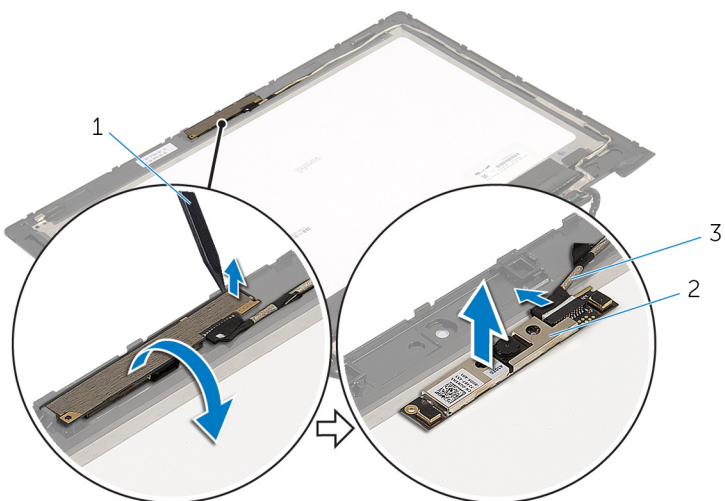

1 traserul de plastic

2 camera

3 cablul camerei

Remontarea camerei



AVERTISMENT: Înainte de a efectua lucrări în interiorul computerului, citiți informațiile privind siguranța livrate împreună cu computerul și urmați pașii din secțiunea [Înainte de a efectua lucrări în interiorul computerului](#). După efectuarea lucrărilor în interiorul computerului, urmați instrucțiunile din secțiunea [După efectuarea lucrărilor în interiorul computerului](#). Pentru informații suplimentare despre cele mai bune practici privind siguranța, consultați pagina de pornire privind conformitatea cu reglementările, la adresa dell.com/regulatory_compliance.

Procedură

- 1 Conectați cablul pentru cameră la modulul camerei.
- 2 Utilizând piciorul de aliniere, așezați modulul camerei pe cadrul afișajului și fixați-l în poziție.

Cerințe ulterioare

- 1 Remontați [capacul din spate al afișajului și ansamblul antenelor](#).
- 2 Remontați [ansamblul afișajului](#).
- 3 Remontați [bateria](#).
- 4 Remontați [capacul bazei](#).

Scoaterea plăcii butonului Windows

 **AVERTISMENT:** Înainte de a efectua lucrări în interiorul computerului, citiți informațiile privind siguranța livrate împreună cu computerul și urmați pașii din secțiunea [Înainte de a efectua lucrări în interiorul computerului](#). După efectuarea lucrărilor în interiorul computerului, urmați instrucțiunile din secțiunea [După efectuarea lucrărilor în interiorul computerului](#). Pentru informații suplimentare despre cele mai bune practici privind siguranța, consultați pagina de pornire privind conformitatea cu reglementările, la adresa dell.com/regulatory_compliance.

Cerințe prealabile

- 1 Scoateți [capacul bazei](#).
- 2 Scoateți [bateria](#).
- 3 Scoateți [ansamblul afișajului](#).
- 4 Scoateți [capacul din spate al afișajului și ansamblul antenelor](#).

Procedură

 **AVERTIZARE:** Așezați ansamblul panoului afișajului pe o suprafață moale și curată pentru a evita zgârierea afișajului.

- 1 Așezați ansamblul panoului afișajului pe o suprafață plană, cu fața orientată în jos.
- 2 Scoateți șurubul care fixează placa butonului Windows pe cadrul afișajului.
- 3 Întoarceți invers placa butonului Windows.
- 4 Dezlipiți banda adezivă și deconectați cablul plăcii butonului Windows de la placa butonului Windows.

5 Ridicați placa butonului Windows de pe cadrul afișajului.

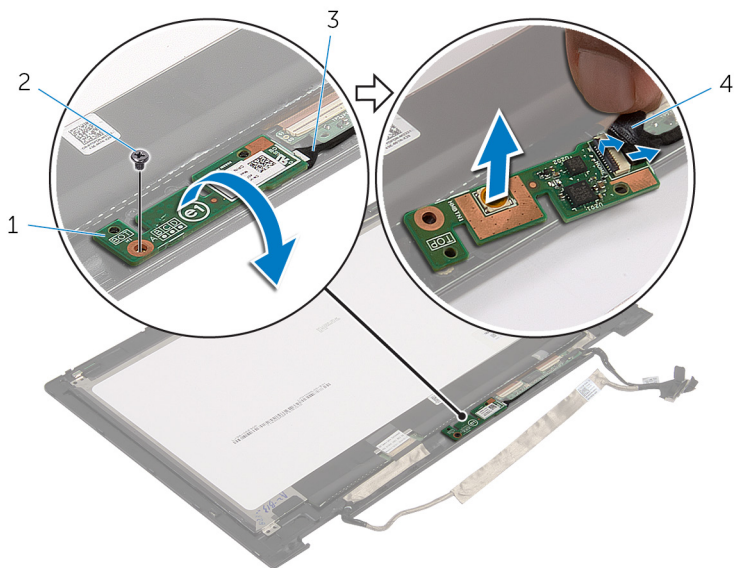

1 placa butonului Windows

2 șurubul

3 cablul plăcii butonului
Windows

4 bandă adezivă

Remontarea plăcii butonului Windows



AVERTISMENT: Înainte de a efectua lucrări în interiorul computerului, citiți informațiile privind siguranța livrate împreună cu computerul și urmați pașii din secțiunea [Înainte de a efectua lucrări în interiorul computerului](#). După efectuarea lucrărilor în interiorul computerului, urmați instrucțiunile din secțiunea [După efectuarea lucrărilor în interiorul computerului](#). Pentru informații suplimentare despre cele mai bune practici privind siguranța, consultați pagina de pornire privind conformitatea cu reglementările, la adresa dell.com/regulatory_compliance.

Procedură

- 1 Glisați cablul plăcii butonului Windows și cablul plăcii ecranului tactil în conectorii de pe placa butonului Windows și apăsați dispozitivele de blocare pentru a fixa cablurile.
- 2 Întoarceți placa butonului Windows și aliniați orificiul pentru șuruburi de pe placa butonului Windows cu orificiul pentru șuruburi de pe cadrul afișajului.
- 3 Remontați șurubul care fixează placa butonului Windows pe cadrul afișajului.
- 4 Întoarceți invers ansamblul panoului afișajului.

Cerințe ulterioare

- 1 Remontați [capacul din spate al afișajului și ansamblul antenelor](#).
- 2 Remontați [ansamblul afișajului](#).
- 3 Remontați [bateria](#).
- 4 Remontați [capacul bazei](#).

Scoaterea cablului pentru afișaj

 **AVERTISMENT:** Înainte de a efectua lucrări în interiorul computerului, citiți informațiile privind siguranța livrate împreună cu computerul și urmați pașii din secțiunea [Înainte de a efectua lucrări în interiorul computerului](#). După efectuarea lucrărilor în interiorul computerului, urmați instrucțiunile din secțiunea [După efectuarea lucrărilor în interiorul computerului](#). Pentru informații suplimentare despre cele mai bune practici privind siguranța, consultați pagina de pornire privind conformitatea cu reglementările, la adresa dell.com/regulatory_compliance.

Cerințe prealabile

- 1 Scoateți [capacul bazei](#).
- 2 Scoateți [bateria](#).
- 3 Scoateți [ansamblul afișajului](#).
- 4 Scoateți [capacul din spate al afișajului și ansamblul antenelor](#).
- 5 Scoateți [camera](#).

Procedură

- 1 Dezlipiți banda adezivă și ridicați dispozitivul de blocare pentru a deconecta cablul afișajului de la panoul afișajului.
- 2 Deconectați cablul plăcii butonului Windows.
- 3 Dezlipiți banda adezivă, ridicați dispozitivul de blocare a conectorului pentru a deconecta cablul plăcii ecranului tactil de la placa ecranului tactil.
- 4 Scoateți cablul camerei din ghidajele de orientare de pe cadrul afișajului.
- 5 Ridicați dispozitivul de blocare a conectorului și deconectați cablul afișajului de la placa ecranului tactil.
- 6 Rețineți orientarea cablului afișajului și scoateți-l din ghidajele de orientare de pe cadrul afișajului.

7 Ridicați cablul afișajului de pe cadrul afișajului.

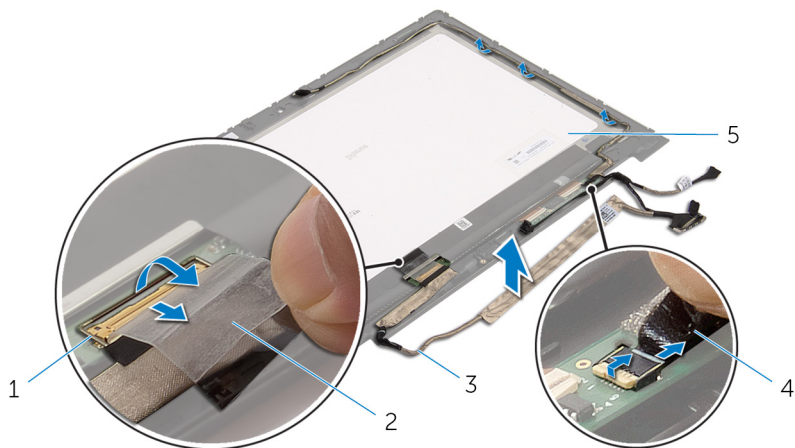

1 dispozitivul de blocare a conectorului pentru cablul afișajului

2 bandă adezivă

3 cablul afișajului

4 cablul plăcii butonului Windows

5 panoul afișajului

Remontarea cablului afișajului



AVERTISMENT: Înainte de a efectua lucrări în interiorul computerului, citiți informațiile privind siguranța livrate împreună cu computerul și urmați pașii din secțiunea [Înainte de a efectua lucrări în interiorul computerului](#). După efectuarea lucrărilor în interiorul computerului, urmați instrucțiunile din secțiunea [După efectuarea lucrărilor în interiorul computerului](#). Pentru informații suplimentare despre cele mai bune practici privind siguranța, consultați pagina de pornire privind conformitatea cu reglementările, la adresa dell.com/regulatory_compliance.

Procedură

- 1 Direcționați cablul afișajului prin ghidajele de orientare de pe cadrul afișajului.
- 2 Glisați cablul afișajului în conectorul de pe placa ecranului tactil și apăsați dispozitivul de blocare pentru a fixa cablul.
- 3 Direcționați cablul camerei prin ghidajele de orientare de pe cadrul afișajului.
- 4 Lipiți banda adezivă, conectați cablul plăcii ecranului tactil la placa ecranului tactil și apăsați dispozitivul de blocare a conectorului pentru a fixa cablul.
- 5 Glisați cablul plăcii butonului Windows în conectorul de pe placa butonului Windows și apăsați dispozitivul de blocare pentru a fixa cablul.
- 6 Lipiți banda adezivă pe conectorul plăcii butonului Windows.

Cerințe ulterioare

- 1 Remontați [capacul din spate al afișajului și ansamblul antenelor](#).
- 2 Remontați [ansamblul afișajului](#).
- 3 Remontați [camera](#).
- 4 Remontați [bateria](#).
- 5 Remontați [capacul bazei](#).

Actualizarea sistemului BIOS

Poate fi necesar să actualizați sistemul BIOS când este disponibilă o actualizare sau după înlocuirea plăcii de sistem. Pentru a actualiza sistemul BIOS:

- 1 Porniți computerul.
- 2 Accesați **dell.com/support**.
- 3 Dacă aveți eticheta de service a computerului, introduceți eticheta de service a computerului și faceți clic pe **Submit (Remitere)**.
Dacă nu aveți eticheta de service a computerului, faceți clic pe **Detect My Product (Detectare produs)** pentru a permite detectarea automată a etichetei de service.
 **NOTIFICARE:** Dacă eticheta de service nu poate fi detectată automat, selectați produsul din categoriile de produse.
- 4 Faceți clic pe **Get Drivers and Downloads (Obținere drivere și descărcări)**.
- 5 Faceți clic pe **View All Drivers (Vizualizare toate driverele)**.
- 6 În meniul vertical **Operating System (Sistem de operare)**, selectați sistemul de operare instalat pe computer.
- 7 Faceți clic pe **BIOS (BIOS)**.
- 8 Faceți clic pe **Download File (Descărcare fișier)** pentru a descărca cea mai nouă versiune BIOS pentru computerul dvs.
- 9 Pe pagina următoare, selectați **Single-file download (Descărcare fișier unic)** și faceți clic pe **Continue (Continuare)**.
- 10 Salvați fișierul și, după ce se încheie descărcarea, navigați la folderul în care ați salvat fișierul de actualizare pentru BIOS.
- 11 Faceți dublu clic pe pictograma fișierului de actualizare pentru BIOS și urmați instrucțiunile de pe ecran.

Obținerea asistenței și cum se poate contacta Dell

Resurse automate de asistență

Puteți obține informații și asistență privind produsele și serviciile Dell utilizând aceste resurse automate de asistență online:

Informații automate de asistență	Opțiuni automate de asistență
Cum se accesează Ajutor Windows	Windows 8.1 — Deschideți butonul Căutare, tastați Ajutor și asistență în caseta de căutare și apăsați pe <Enter>. Windows 7 — Faceți clic pe Start → Ajutor și asistență .
Informații despre produsele și serviciile Dell	Consultați adresa dell.com .
Informații privind depanarea, manuale de utilizare, instrucțiuni de configurare, specificații de produs, bloguri de asistență tehnică, drivere, actualizări software și multe altele	Consultați adresa dell.com/support .
Informații despre Microsoft Windows 8.1	Consultați adresa dell.com/windows8 .
Informații despre Microsoft Windows 7	Faceți clic pe Start → Toate programele → Dell Help Documentation (Documentație de asistență Dell) .
Aflați mai multe despre sistemul de operare, configurarea și utilizarea computerului, backupul de date, diagnosticare și multe altele.	Consultați <i>Me and My Dell (Eu și computerul meu Dell)</i> la adresa dell.com/support/manuals .

Cum se poate contacta Dell

Pentru a contacta Dell pentru vânzări, asistență tehnică și probleme privind serviciile pentru clienți, consultați adresa **dell.com/contactdell**.



NOTIFICARE: Disponibilitatea diferă în funcție de țară și produs și este posibil ca unele servicii să nu fie disponibile în țara dvs.



NOTIFICARE: Dacă nu dispuneți de o conexiune activă la Internet, puteți găsi informații de contact pe factura de achiziție, bonul de livrare, foaia de expediție sau catalogul de produse Dell.